

CAFITESSE QUANTUM TOUCH

Bedieningshandleiding



ART.NR.: 10039691_05

Datum: 11-07-2025

Copyright

De informatie in deze handleiding is eigendom van Jacobs Douwe Egberts (hierna "JDE" genoemd). Deze handleiding is opgesteld en bedoeld voor intern gebruik door klanten.

Zonder schriftelijke toestemming vooraf van JDE mag (een deel van) dit document op geen enkele manier of voor commerciële doeleinden worden gebruikt, gekopieerd, vertaald of overgedragen.

JDE heeft het recht om de technische gegevens en informatie over de apparatuur zonder kennisgeving vooraf te wijzigen.

Het logo van Jacobs Douwe Egberts is een gedeponeerd handelsmerk van JDE.

Copyright © Jacobs Douwe Egberts. Alle rechten voorbehouden.

Revisie #	Datum	Seriematig #	Beschrijving
1	23 maart 2023.	Geen	Vrijgeven voor eerste evaluatie.
2	14 juli 2023.	Geen	Updates op basis van technische beoordeling.
3	24 november 2023	Geen	Update na technische herziening.
4	15 november 2024	Geen	Update na technische herziening.
5	11 juli 2025.	Geen	Lijst met reinigingstabletten toevoegen.

INHOUDSOPGAVE

1- VOORDAT U DE MACHINE VOOR HET EERST START	6
2- VEILIGHEIDSINSTRUCTIES	7
2.1 Veiligheidscategorieën.....	7
2.2 Veiligheids- en waarschuwingssymbolen.....	7
2.2.1 Gevarensymbolen	8
2.2.2 Verbodssymbolen	8
2.2.3 Symbolen voor verplichte handelingen.....	8
2.3 Gebruikersgroepen	9
2.4 Noodzakelijke veiligheidsinstructies	9
2.5 Algemeen.....	11
2.6 Informatie over het koelsysteem	12
2.7 Vervanging van slijtageonderdelen.....	13
2.8 Het verpakkingsmateriaal weggooien	13
2.9 De machine afdanken.....	13
2.11 Service aan de automaat uitvoeren.....	14
2.12 De automaat reinigen.....	14
2.13 Veiligheidsinstructies voor voedingsmiddelen (HACCP)	15
3- TRANSPORT EN OPSLAG	16
4- TECHNISCHE SPECIFICATIES.....	17
4.1 Specificaties.....	17
4.2 Afmetingen - Q100	18
4.3 Afmetingen - Q200	19
4.4 Afmetingen - Q300	20
5- BESCHRIJVING VAN DE ONDERDELEN	21
5.1 Voor- en achteraanzicht	21
5.2 Aanzicht aan de binnenkant	22
5.3 Knopfuncties	23
5.4 Overzicht van het display	23
6- INSTALLATIE EN EERSTE KEER OPSTARTEN	24
6.1 De verpakking van de machine verwijderen.....	24
6.2 De machine installeren.....	25
6.3 De automaat starten.....	26
6.4 De automaat opslaan	27
7- INGREDIËNTENVERPAKKINGEN HANTEREN	28

8- DAGELIJKS GEBRUIK	29
8.1 Veiligheid bij gebruik.....	29
8.2 Bekers en potten goed plaatsen	30
8.3 Afgifte van dranken.....	31
8.4 Drankafgifte met voorkeuze-opties	32
8.4.1 Voorkeuze KOUD (optie).....	32
8.4.2 Voorkeuze VOLUME	32
8.4.3 Voorkeuze STERKTE	33
8.5 Productverpakkingen plaatsen en verwijderen.....	34
8.6 Een lege productverpakking vervangen	35
8.7 De automaat inschakelen.....	36
8.8 De automaat uitschakelen	37
8.9 De automaat vergrendelen/ontgrendelen.....	38
9- REINIGEN.....	39
9.1 Veiligheid bij het reinigen	39
9.2 Reinigingsprocedures	40
9.3 De buitenkant reinigen.....	41
9.4 Spoelen.....	42
9.5 Reiniging - Q100 & Q300	44
9.6 Reiniging - Q200.....	47
10- GEBRUIKERSSPECIFIEKE PROGRAMMERING	51
10.1 De operator-modus activeren	51
10.2 UI-instellingen.....	52
10.3 Datum / tijd	53
10.4 Taal.....	53
10.5 Eco-instellingen	54
10.6 Zomer- / wintertijd	55
10.7 Happy Hour.....	55
10.8 Betaling.....	56
10.9 Niet-resetbare tellers.....	57
10.10 Reinigingsschema	58
10.11 Resetbare tellers	59
10.12 Watersysteem.....	60
10.13 Systeeminfo	60
10.14 Contactgegevens.....	61
10.15 Pincode bij onderhoud.....	61
10.16 Algemene instellingen voor dranken.....	61
11- DISPLAYMELDINGEN EN PROBLEMEN OPLOSSEN	62

12- OPTIES	63
12.1 Software-opties.....	63

1- VOORDAT U DE MACHINE VOOR HET EERST START

In deze handleiding staan instructies en informatie over hoe u veilig met de machine omgaat, inclusief basisvereisten bij gebruik van de CAFITESSE QUANTUM TOUCH.

Alle beschrijvingen in deze handleiding komen overeen met het model en het uiterlijk van de geleverde delen van de machine.

Deze handleiding is bedoeld voor consumenten, servicepersoneel, deskundigen die verantwoordelijk zijn voor onderhouds- en reparatiewerkzaamheden, en het installatiebedrijf.

Deze handleiding moet voor elke gebruiker beschikbaar zijn gedurende de volledige levensduur van de machine.

Zorg dat u deze handleiding hebt gelezen en begrepen voordat u de machine gebruikt, of onderhoud of reparaties aan de machine uitvoert.

Het is niet toegestaan om deze handleiding zonder toestemming te dupliceren of uit te lenen.

Neem contact op met JDE voor technische ondersteuning, voor informatie die niet in deze handleiding staat of voor informatie over gebruik van de machine die niet duidelijk is.

Bewaar deze handleiding gedurende de levensduur van de machine.

JDE raadt aan om deze handleiding bij de machine te bewaren, zodat deze gemakkelijk kan worden geraadpleegd. Verwijder geen pagina's uit deze handleiding.

Als de handleiding kwijt of beschadigd is geraakt, of onleesbaar is geworden, download de handleiding via:

<https://www.jacobsdouweegbertsprofessional.support/>

Het gebruik van deze handleiding wordt vereenvoudigd door het volgende:





- Taken en procedures worden getoond als stap-voor-staplijsten.
- Niet-gesorteerde lijsten worden gebruikt voor voorbeelden en taken waarbij de volgorde van de handelingen niet belangrijk is.
- **Vetgedrukt** wordt meestal gebruikt voor waarschuwende teksten en titels van rijen en kolommen in tabellen.
- *Schuingedrukt* wordt gebruikt voor opmerkingen en teksten bij afbeeldingen en tabellen.

2- VEILIGHEIDSINSTRUCTIES

2.1 Veiligheidscategorieën



De verklaringen onder Gevaar, Waarschuwing en Voorzichtig worden in dit document gebruikt als speciale voorzorgsmaatregelen noodzakelijk zijn om mogelijke schade of verwondingen te voorkomen.

De verklaringen onder Waarschuwing kunnen in de volgende vier categorieën worden onderverdeeld op basis van de ernst van het gevaar en het risico, zoals gespecificeerd in de norm ISO 3864.

	<p style="text-align: center;">⚠ Gevaar</p> <p>GEVAAR staat voor gevaren met een hoog risicogehalte, die overlijden of ernstig letsel zullen veroorzaken als ze niet worden voorkomen.</p>
	<p style="text-align: center;">⚠ Waarschuwing</p> <p>WAARSCHUWING staat voor gevaren met een gemiddeld risicogehalte, die overlijden of ernstig letsel kunnen veroorzaken of de machine kunnen beschadigen als ze niet worden voorkomen.</p>
	<p style="text-align: center;">⚠ Let op</p> <p>VOORZICHTIG staat voor gevaren met een laag risicogehalte, die licht of minder ernstig letsel kunnen veroorzaken of de machine kunnen beschadigen als ze niet worden voorkomen.</p>
	<p>OPMERKING geeft belangrijke informatie en handige tips aan.</p>

2.2 Veiligheids- en waarschuwingssymbolen

De norm ISO 3864 specificeert algemene vormen en kleuren van de symbolen voor Gevaar, Waarschuwing en Voorzichtig.

	<p>Gevaar: dit geeft gevaren aan.</p>
	<p>Verbod: dit geeft handelingen aan die niet mogen worden uitgevoerd.</p>
	<p>Verplichte handeling: dit zijn handelingen die moeten worden uitgevoerd om gevaarlijke situaties te voorkomen.</p>

2.2.1 Gevarensymbolen

Deze gevarensymbolen geven gevaarlijke situaties of handelingen aan en geven waarschuwingen voor situaties die schade of letsel kunnen veroorzaken.



Gevaren van hete oppervlakken



Elektrische gevaren



Gevaren voor verbrijzelde handen



Gevaren voor oppervlakken met hoge temperatuur

2.2.2 Verbodssymbolen

Deze verbodssymbolen geven gevaarlijke situaties of handelingen aan en geven waarschuwingen voor situaties die letsel en schade kunnen veroorzaken.



Niet roken



Niet aanraken



Niet aanpassen



Geen vlammen



Beperkte toegang

2.2.3 Symbolen voor verplichte handelingen

Deze symbolen voor verplichte handelingen worden in waarschuwingen gebruikt om verplichte handelingen aan te geven.



Lees de handleidingen of voorschriften



Voedingsstekker loskoppelen

2.3 Gebruikersgroepen

Gebruiker: Klant/consument/directe operator. Zij gebruiken de koffieautomaat om dranken te maken, maar hebben geen toegang tot interne onderdelen van de koffieautomaat of de programma's zonder de juiste training door de fabrikant, het installatiebedrijf of de distributeur.

Servicepersoneel: Personeel wordt door de fabrikant, het installatiebedrijf of de distributeur getraind en weet hoe de koffieautomaat moet worden gevuld en gereinigd.

Servicemonteur: Experts zijn bekend met de koffieautomaat en zijn op de hoogte van de gevaren van de automaat. Ze zijn getraind door de fabrikant, het installatiebedrijf of de distributeur en kunnen de koffieautomaat installeren, onderhouden en repareren.

Installatiebedrijf: Verantwoordelijk voor het juist opstellen en bedienen van de koffieautomaat.



OPMERKING:

Niemand mag service-, onderhouds- of reparatiewerkzaamheden aan de automaat uitvoeren tenzij hij of zij juist is geïnstrueerd door het installatiebedrijf of de fabrikant.

2.4 Noodzakelijke veiligheidsinstructies

⚠ Gevaar



Personeel dat geen toestemming heeft mag de koffieautomaat niet installeren, bedienen, repareren of uitschakelen zonder schriftelijke toestemming van JDE.



Toegang tot het servicegebied, met name het hanteren en bedienen, het uitvoeren van reinigingswerkzaamheden en het toepassen van de juiste hygiënemaatregelen, is niet toegestaan voor personeel zonder toestemming.



Voer geen wijzigingen uit aan de koffieautomaat of de toebehoren ervan zonder schriftelijke toestemming van JDE.



Gebruik de koffieautomaat niet voor doeleinden die niet in deze handleiding worden aangegeven zonder schriftelijke toestemming van JDE, om (dodelijk) letsel of schade aan het product te voorkomen.



Dompel het apparaat, de stekker of de voedingskabel niet onder in water. Dan bestaat de kans van een elektrische schok.



Deze machine is niet beschikbaar voor personen (waaronder kinderen) met fysieke, zintuiglijke of geestelijke beperkingen of met gebrek aan ervaring en kennis, tenzij zij onder toezicht staan of instructies hebben gekregen met betrekking tot het gebruik van het apparaat door iemand die verantwoordelijk is voor hun veiligheid.



Kinderen mogen niet met de machine spelen.



Gebruik de automaat niet als de voedingskabel en de stekker beschadigd zijn of als het apparaat is omgevallen.



Reiniging en onderhoud door de gebruiker mogen in geen geval worden uitgevoerd door kinderen zonder toezicht.

Waarschuwing



Gebruik de automaat uitsluitend nadat u deze handleiding en handleidingen voor toebehoren hebt gelezen en begrepen.
Neem de veiligheidsinstructies in acht bij gebruik van het product.



In noodgevallen (bijvoorbeeld als de machine vlamt vat, abnormaal heet wordt of vreemde geluiden geeft) moet u de voedingskabel onmiddellijk loskoppelen en de watertoevoer onderbreken.



Als de voedingskabel beschadigd is, moet de kabel door de fabrikant, een servicepunt of door vergelijkbaar gekwalificeerde personen worden vervangen.



Kinderen moeten onder toezicht staan zodat zij niet met de automaat kunnen spelen.

Alleen getraind personeel mag toegang tot de sleutel van de operator hebben.

Gebruik de inlaatslang die bij de machine is geleverd om de machine op de hoofdwatertoevoer aan te sluiten in overeenstemming met de nationale voorschriften die van toepassing zijn in het land waar de machine is geïnstalleerd. Sluit de machine alleen op de watertoevoer aan met de nieuwe slangen die bij de machine worden geleverd. Gebruik beschadigde slangen niet opnieuw.

Dit apparaat is niet geschikt voor installatie in ruimtes waar mogelijk waterstralen worden gebruikt. Het apparaat mag niet worden gereinigd met waterstralen of een hogedrukreiniger.

Voorkom dat het apparaat bevriest. Als het water in het hydraulische systeem bevriest, gebruik het apparaat niet. Haal de stekker uit het stopcontact en neem contact op met een monteur om het apparaat na te laten kijken en eventueel te laten repareren.



Steek de stekker van het apparaat uitsluitend in een goed gemonteerd en geaard stopcontact met een netspanning die overeenkomt met de technische gegevens van het apparaat.

2.5 Algemeen

Waarschuwing



De door de automaat afgegeven vloeistoffen zijn heet! Voorkom verbranding! Houd handen en andere lichaamsdelen van de automaat verwijderd wanneer er dranken worden afgegeven en tijdens het spoelprogramma.

Plaats geen bekers, potten of kannen met hete vloeistoffen bovenop de automaat. Als de bekers, potten of kannen vallen, zou dit brandwonden kunnen veroorzaken.

Houd voldoende ruimte rondom de automaat vrij zodat u gemakkelijk afstand kunt nemen in geval van spattende hete vloeistoffen.

De automaat is niet bestemd voor gebruik door personen (waaronder kinderen) met fysieke, zintuiglijke of geestelijke beperkingen of met gebrek aan ervaring en/of kennis van de automaat. Dat geldt niet als ze onder toezicht staan van iemand die verantwoordelijk is voor hun veiligheid of als ze instructies hebben gekregen met betrekking tot het gebruik van de automaat.

Plaats de automaat op een tafel of aanrecht met een hoogte van minimaal 60 cm (24 inch), om te voorkomen dat jonge kinderen op een drankenknop kunnen drukken.

Zorg dat ventilatieopeningen, zowel in de behuizing van het apparaat als ingebouwde ventilatieopeningen, nooit worden afgedekt.

Gebruik geen mechanische voorzieningen of andere middelen om het ontdooiproces te versnellen; gebruik uitsluitend methoden die door de fabrikant worden aanbevolen.

Beschadig het koelvloeistofcircuit niet.

Gebruik geen elektrische apparaten in de opbergcompartimenten voor voedingsmiddelen van het apparaat, tenzij deze van het type zijn dat door de fabrikant is aanbevolen.

Zorg er bij het plaatsen van het apparaat voor dat de voedingskabel niet wordt ingeklemd of beschadigd.

Plaats niet meerdere stekkerdozen of draagbare voedingsbronnen aan de achterzijde van het apparaat.

Bewaar geen explosieve middelen zoals spuitbussen met ontvlambare drijfgassen in dit apparaat.

⚠ Let op

Controleer en leeg het druppelbakje van de automaat regelmatig om het risico van brandwonden en een natte vloer (gevaar van uitglijden) te voorkomen en als (hete) vloeistoffen uit het druppelbakje lopen.

Lees de instructies in deze gebruikshandleiding zorgvuldig door voordat u de automaat gebruikt, reinigt of verplaatst. Zorg ervoor dat u en alle andere personen die de automaat bedienen, reinigen of verplaatsen bekend zijn met en handelen in overeenstemming met de veiligheids- en hygiëneaspecten van de automaat.

U mag de automaat uitsluitend volgens de instructies in deze gebruikershandleiding gebruiken, voor de afgifte van dranken. De fabrikant is niet aansprakelijk voor eventuele schade of letsel als gevolg van het oneigenlijk gebruik van de automaat of van het niet in acht nemen van de in deze gebruikershandleiding beschreven procedures.

- De installatie, service, reparatie en programmering van de machine mogen alleen worden uitgevoerd door een erkende en voldoende opgeleide servicemonteur die is aangewezen door de leverancier van uw Cafitesse-systeem.
- Gebruik uitsluitend originele reserveonderdelen voor de bediening van de automaat.
- Het bedienen, vullen en reinigen van de automaat mogen uitsluitend worden uitgevoerd door bevoegd en opgeleid personeel.
- De automaat is niet geschikt voor gebruik in de buitenlucht.
- De automaat moet worden geïnstalleerd op een plek waar dit kan worden overzien door opgeleid personeel.

2.6 Informatie over het koelsysteem

- Gebruik geen mechanische voorzieningen of andere middelen om het ontthooiproces te versnellen; gebruik uitsluitend methoden die door de fabrikant worden aanbevolen.
- Beschadig het koelvloeistofcircuit niet.
- Gebruik geen elektrische apparaten in de opbergcompartimenten voor voedingsmiddelen van het apparaat, tenzij deze van het type zijn dat door de fabrikant is aanbevolen.
- Bewaar geen explosieve middelen zoals spuitbussen met ontvlambare drijfgassen in dit apparaat.
- De koeleenheid van het apparaat bevat koolwaterstoffen. Het onderhouden of bijvullen van het koelmiddelcircuit mag alleen door gekwalificeerd personeel worden uitgevoerd.
- Plaats geen ontvlambare producten of voorwerpen die nat zijn bij de ontvlambare producten in het apparaat. Bewaar geen ontvlambare gassen en vloeistoffen in het apparaat.
- Raak de compressor of de condensor niet aan, deze oppervlakken kunnen hoge temperaturen bereiken!
- Als het koelmiddelcircuit beschadigd raakt, zorg er dan voor dat er geen vlammen of andere ontstekingsbronnen in de ruimte aanwezig zijn. Ventileer de ruimte om brand te voorkomen.

2.7 Vervanging van slijtageonderdelen

Waarschuwing



Defecten die ontstaan door normale slijtage door vloeistoffen, vallen niet onder de garantie.

Vergeet niet dat de CAFITESSE QUANTUM TOUCH componenten bevat die bij normaal gebruik kunnen slijten door vloeistoffen, zelfs als de machine wordt onderhouden volgens de vastgelegde serviceprocedures. Dit geldt vooral voor mechanische componenten en onderdelen die in contact komen met hete vloeistoffen, zoals slangen, afdichtingen en kleppen.

Defecten die ontstaan door normale slijtage door vloeistoffen, vallen niet onder de garantie. Defecte onderdelen moeten echter altijd worden vervangen door een bevoegde servicemonteur, die door de fabrikant is opgeleid.

2.8 Het verpakkingsmateriaal weggoien

Waarschuwing



De verpakking bestaat uit verschillende recyclebare materialen. Het wordt aanbevolen om het verpakkingsmateriaal te bewaren voor toekomstig transport. Als u het verpakkingsmateriaal na installatie wilt weggoien, recycle het dan of gooi het op een milieuvriendelijke manier weg.

2.9 De machine afdanken

Dank de machine af in overeenstemming met plaatselijke voorschriften voor afvalverwerking.

Op de machine is de AEEA-richtlijn (afgedankte elektrische en elektronische apparatuur) (WEEE/EU) van toepassing en de machine mag niet bij gewoon huishoudelijk afval worden gedaan.

Laat het samengeperste koudemiddel niet zonder toestemming in de atmosfeer komen, terugwinning door een bevoegd persoon kan noodzakelijk zijn. Als de terugwinning van koelgas in de koelkast vereist is, moet dit worden uitgevoerd door een bevoegd en gekwalificeerd persoon.

2.11 Service aan de automaat uitvoeren

⚠ Waarschuwing



Als de voedingskabel van de automaat beschadigd is, schakel de automaat dan uit en neem contact op met de leverancier van uw Cafitesse-systeem om de voedingskabel te laten vervangen.

Service, reparatie en programmering van de automaat mogen alleen worden uitgevoerd door bevoegde en goed opgeleide servicemonteurs die zijn aangewezen door de leverancier van uw Cafitesse-systeem.

2.12 De automaat reinigen

⚠ Gevaar



SPUIT NIET MET WATER OP DE AUTOMAAT EN ZORG ERVOOR DAT ER GEEN WATER OP SPAT. GEBUIK GEEN WATERSTRALEN VOOR SCHOONMAKEN. DOMPEL DE AUTOMAAT NOOIT ONDER IN WATER.

KANTEL DE AUTOMAAT NOOIT OM ERACHTER OF ERONDER SCHOON TE MAKEN.

VOORKOM VERBRANDING! DE BOILER BEVAT ZEER HEET WATER DAT ERUIT KAN LOPEN ALS DE AUTOMAAT WORDT GEKANTELD OF VERPLAATST.

⚠ Let op



Maak alle onderdelen van de automaat die in aanraking komen met het product schoon met een reinigingsmiddel. Gebruik uitsluitend reinigingsmiddelen die door de voedingsmiddelindustrie en de leverancier van uw Cafitesse-systeem worden aanbevolen. Volg de instructies op het label van het reinigingsmiddel voor het veilig hanteren, doseren en gebruiken van reinigingsmiddelen.

Reinig de automaat regelmatig

1. Reinig het oppervlak rond de automaat.
2. Was uw handen voordat u de automaat of een productverpakking aanraakt.
3. Maak de automaat schoon volgens de instructies in de gebruikshandleiding (zie het hoofdstuk "De automaat schoonmaken").
4. Controleer tijdens het schoonmaken de datum bij "Ten minste houdbaar tot" of de houdbaarheidsdatum op de productverpakking in de automaat. Als de houdbaarheidsdatum of vervaldatum is verstreken, vervang de productverpakking.
5. Plan schoonmaakwerkzaamheden en registreer ze.

2.13 Veiligheidsinstructies voor voedingsmiddelen (HACCP)

Als de operator van de automaat is het uw verantwoordelijkheid dat de machine veilig en hygiënisch wordt gebruikt. Neem daarom de volgende instructies in acht om aan de normen voor voedselveiligheid te voldoen.

Productverpakkingen opbergen

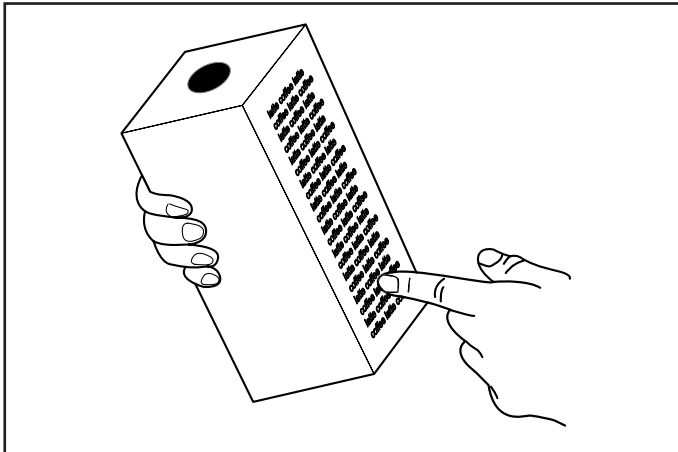

1. Berg de productverpakking op volgens de beschrijving op de verpakking.

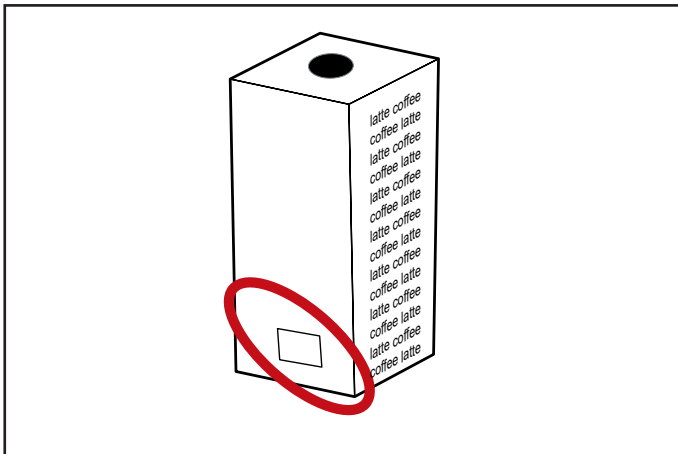

2. Let op de houdbaarheidsdatum die op de verpakking is gedrukt. Gebruik de productverpakkingen altijd volgens het principe "First in, First out" (eerste in, eerste uit), dus productverpakking die vooraan staat, moet als eerste worden gebruikt. Gebruik een productverpakking niet indien de bij "ten minste houdbaar tot" aangegeven datum is verstreken.



OPMERKING:

Wanneer de productverpakking is geopend, zorg er dan voor dat er geen vloeistof uit kan lopen die op kleding, de vloer of andere apparatuur kan komen.

3- TRANSPORT EN OPSLAG

Gevaar



Kantel de machine niet tijdens het transport.
Stapel nooit meerdere machines op elkaar.

Plaats geen voorwerpen op de machine.
Zorg ervoor dat de machine niet wordt blootgesteld aan stoten of trillingen tijdens het transport.



Houd verpakkingsmaterialen uit de buurt van kinderen.

Waarschuwing



De automaat mag tijdens gebruik, opslag en transport nooit aan vorst worden blootgesteld.

De machine mag alleen worden bediend en opgeslagen bij temperaturen tussen +5 °C en +32 °C.

De machine mag alleen worden bediend en opgeslagen bij een relatieve vochtigheid van 10% tot 90%.

Zorg altijd dat de machine droog is en dat er geen stof op ligt.

Let op



Recycle het karton en alle verpakkingsmaterialen.

Plaats de automaat bij opslag en transport altijd in de originele verpakking.

Voordat u de automaat opslaat of transporteert:

- Plaats de productverpakkingen in de koelkast.
- Reinig de automaat.
- Neem contact op met de leverancier van het Cafitesse-systeem, zodat een erkende en getrainde servicemonteur het water uit de boiler kan laten lopen en de automaat tegen vorst kan beveiligen.

Als u vorstschade na opslag of transport vermoedt, neem contact op met de leverancier van uw Cafitesse-systeem om de automaat na te laten kijken en de werking te laten testen.

4- TECHNISCHE SPECIFICATIES

4.1 Specificaties

Feiten	Beschrijving	
Gewicht	42 kg (leeg) 52 kg (operationeel met gevuld waterreservoir)	
Bekeringinhoud	Standaardwaarden voor koffie: S = 100 ml, M = 125 ml, L = 180 ml	
Potinhoud	Standaardwaarden voor koffie: S = 750 ml, M = 1000 ml, L = 1250 ml	
Stroomvoorziening	200-240V, 1 fase, 10A	Max. 2200W
	200-240V, 1 fase, 13A	Max. 2700W
	200-240V, 1 fase, 16A (standaard)	Max. 3500W
	200-240V, 1 fase, 30A	Max. 6100W
	380-415V, 3 fases, 16A	Max. 8200W
	440V, 3 fases, 16A	Max. 9000W
Uurcapaciteit - Configuratie: 200-240V, 1 fase, 16A. - Temperatuur waterinlaat: 25 °C - Gemeten in bekertjes van 125 ml	41 l/u	
	325 bekertjes/u	
Opslag- en werkomgeving	Temperatuur: 5 - 32 °C Luchtvochtigheid: 10% - 90%	
Koelvak	Capaciteit: 2 pakken van 2 l / 1,25 l / 0,75 l Temperatuur: 2 tot 5 °C	
Boiler	Volume: 9,6 l Temperatuur: instelbaar tussen 80 en 97 °C	
Standaardwateraansluiting	Toevoerleiding 1/2" of 3/8" met een BSP-aansluitstuk van 3/4"	
Waterdruk aansluiting	Dynamische druk: 0,8 tot 10 bar bij 9 l/min	
	Statische druk: 0,2 tot 10 bar	
Koelmiddel	0,0175 kg R600a	

4.2 Afmetingen - Q100

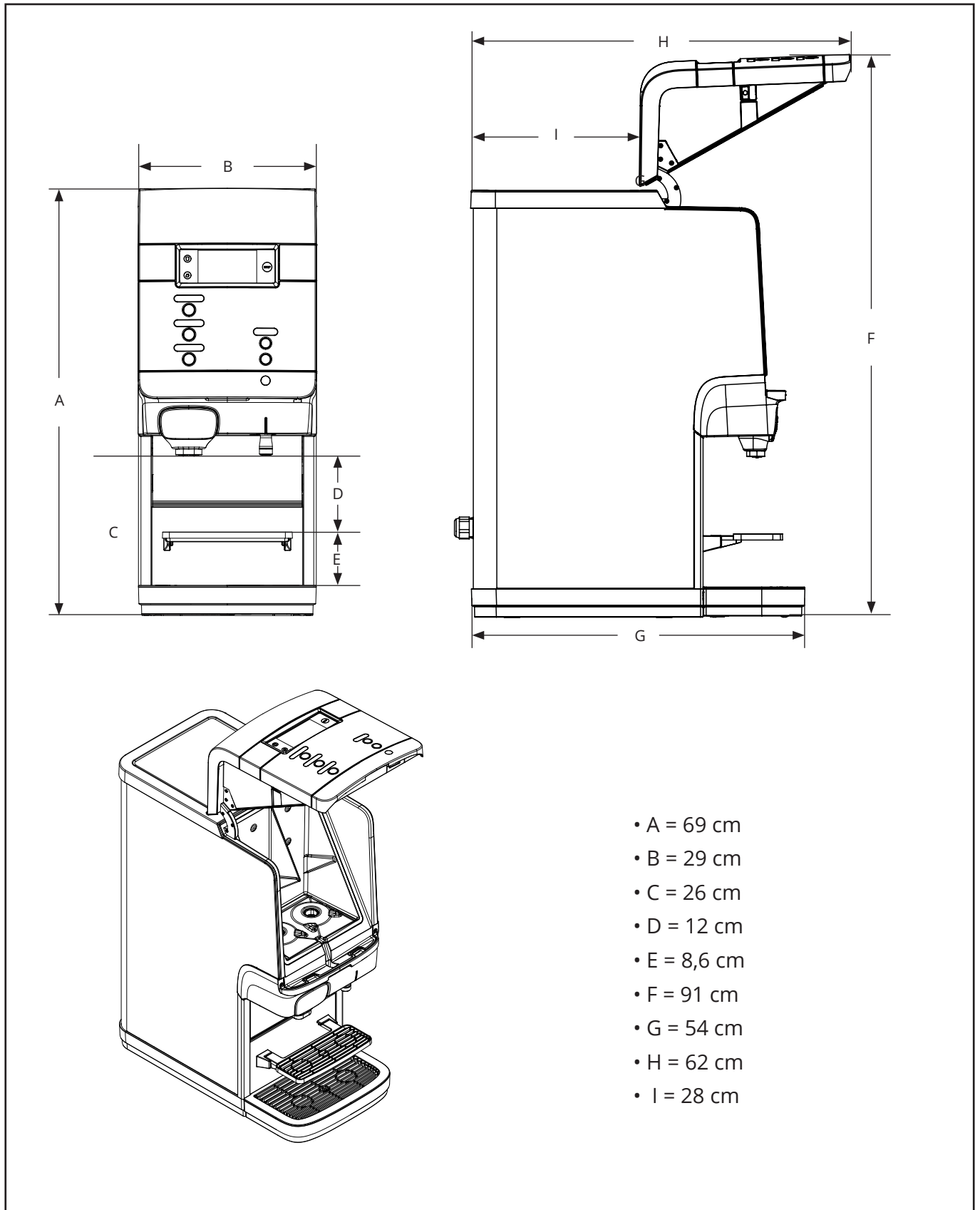

4.3 Afmetingen - Q200

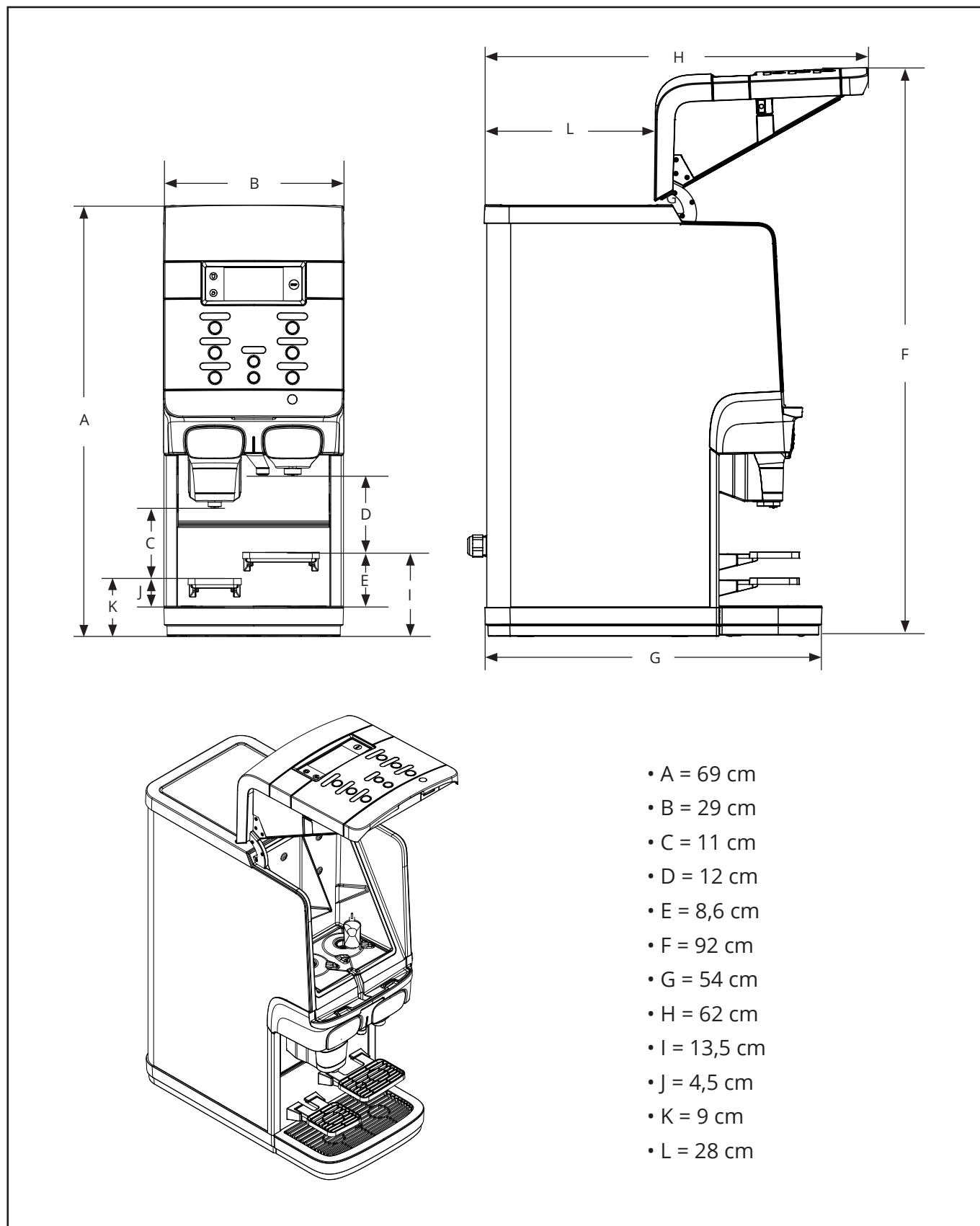

4.4 Afmetingen - Q300

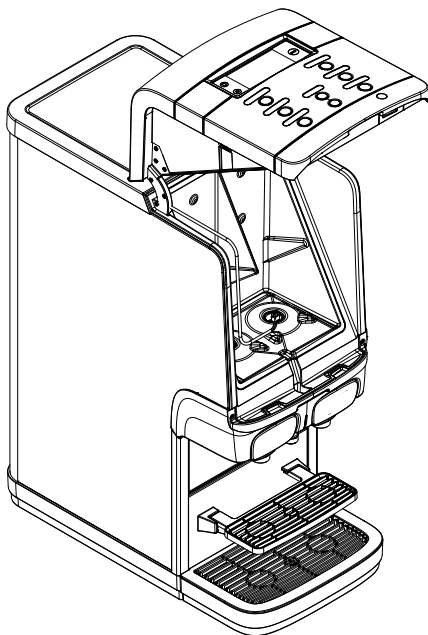
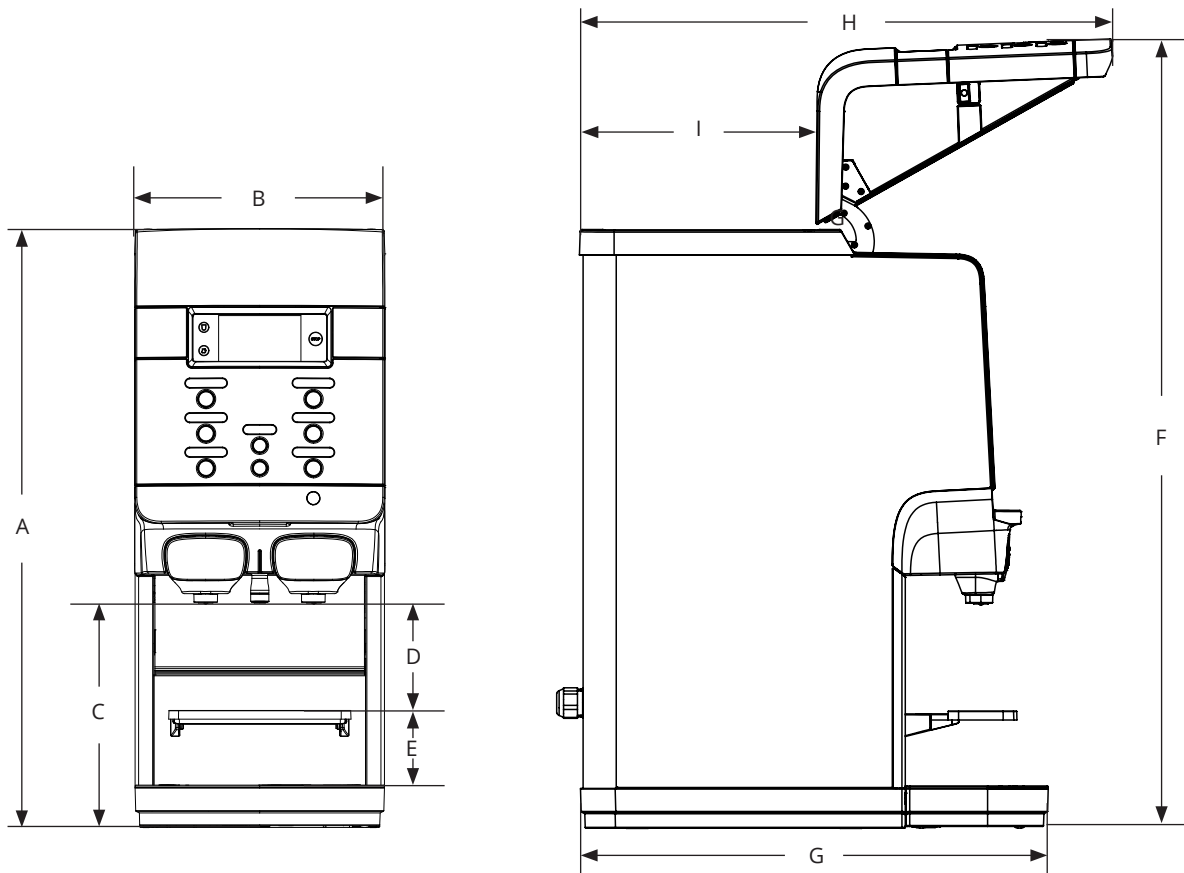

- A = 69 cm
- B = 29 cm
- C = 26 cm
- D = 12 cm
- E = 8,6 cm
- F = 91 cm
- G = 54 cm
- H = 62 cm
- I = 28 cm

5- BESCHRIJVING VAN DE ONDERDELEN

5.1 Voor- en achteraanzicht

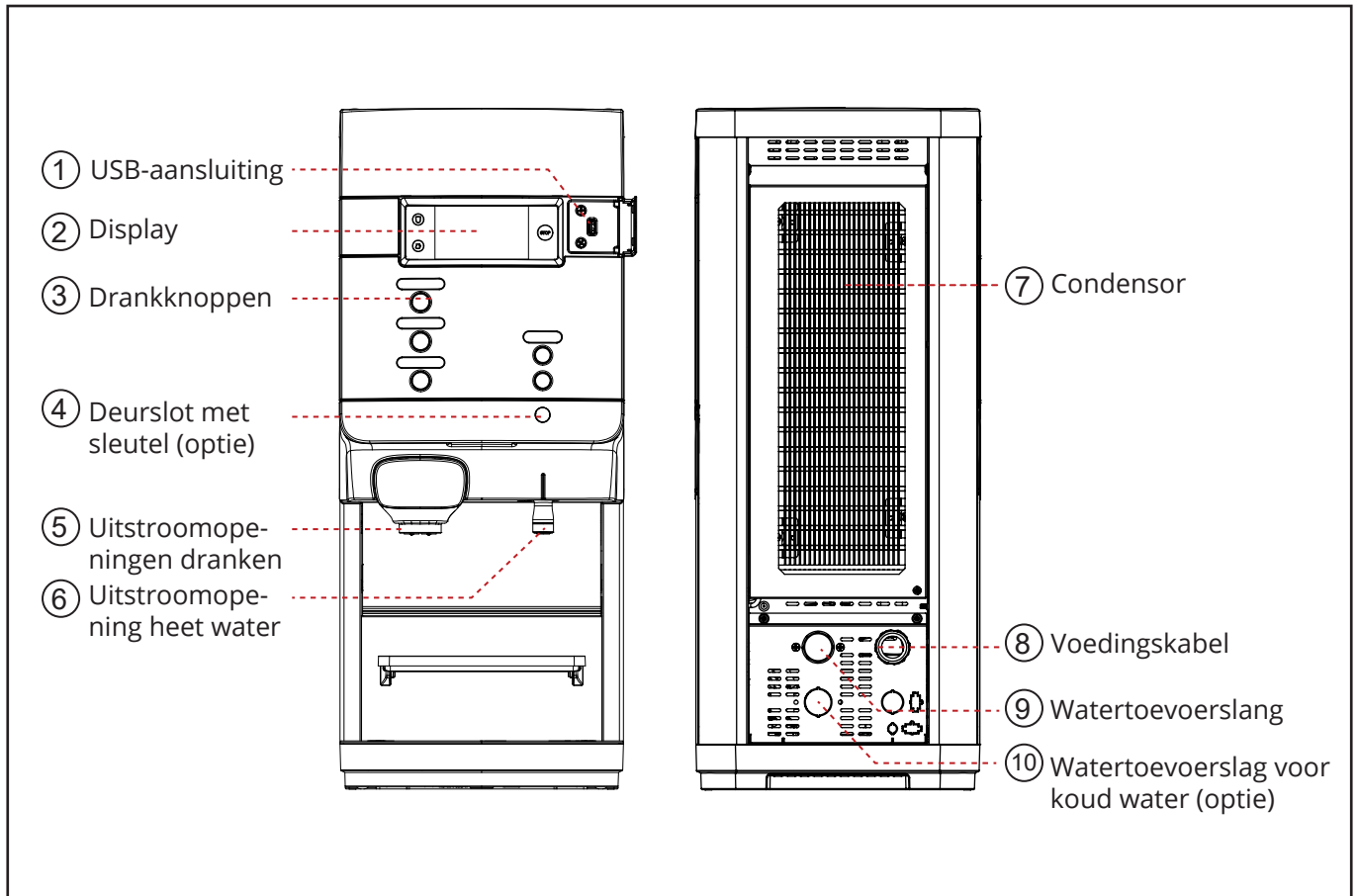

5.2 Aanzicht aan de binnenkant

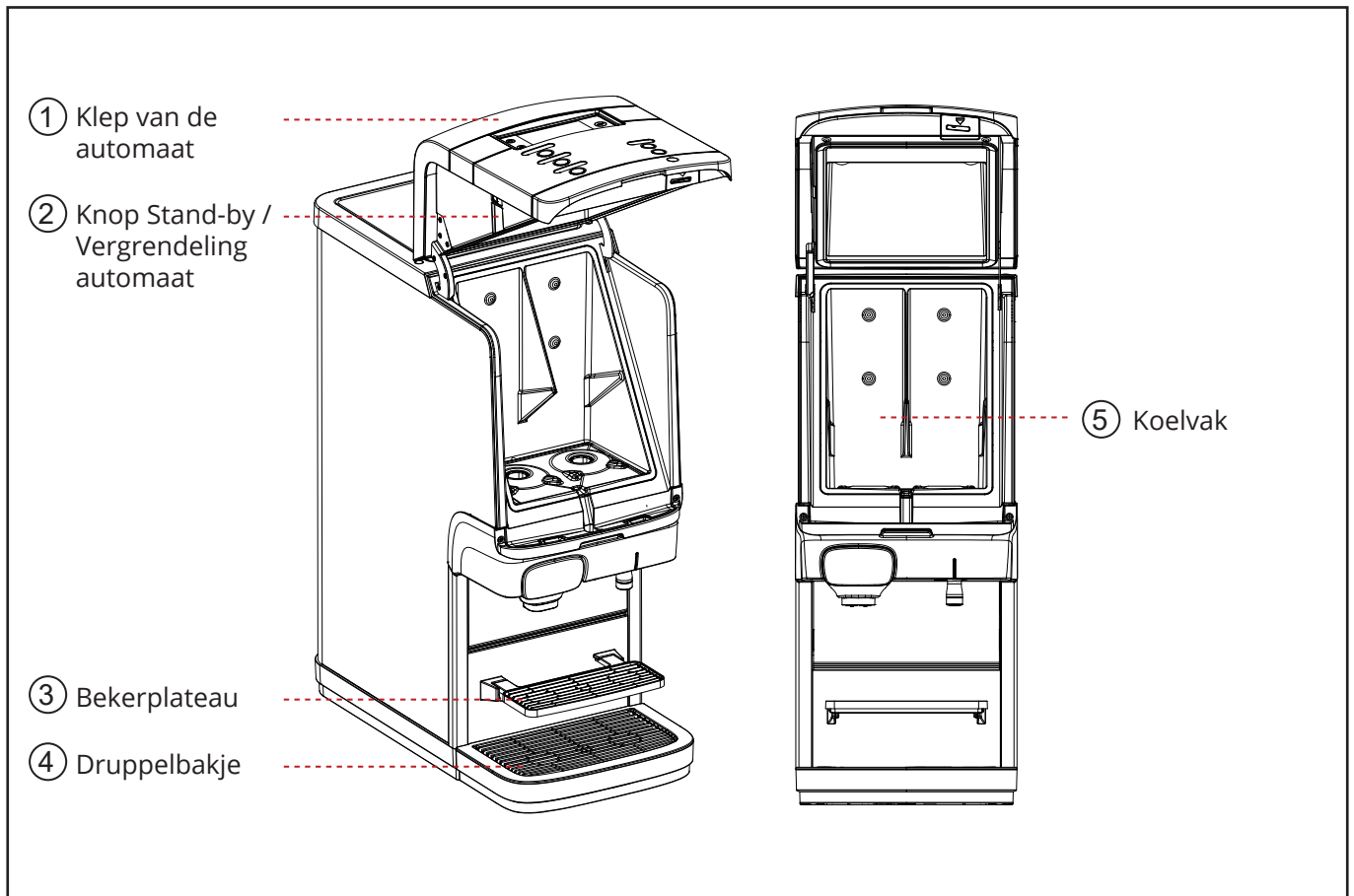

5.3 Knopfuncties

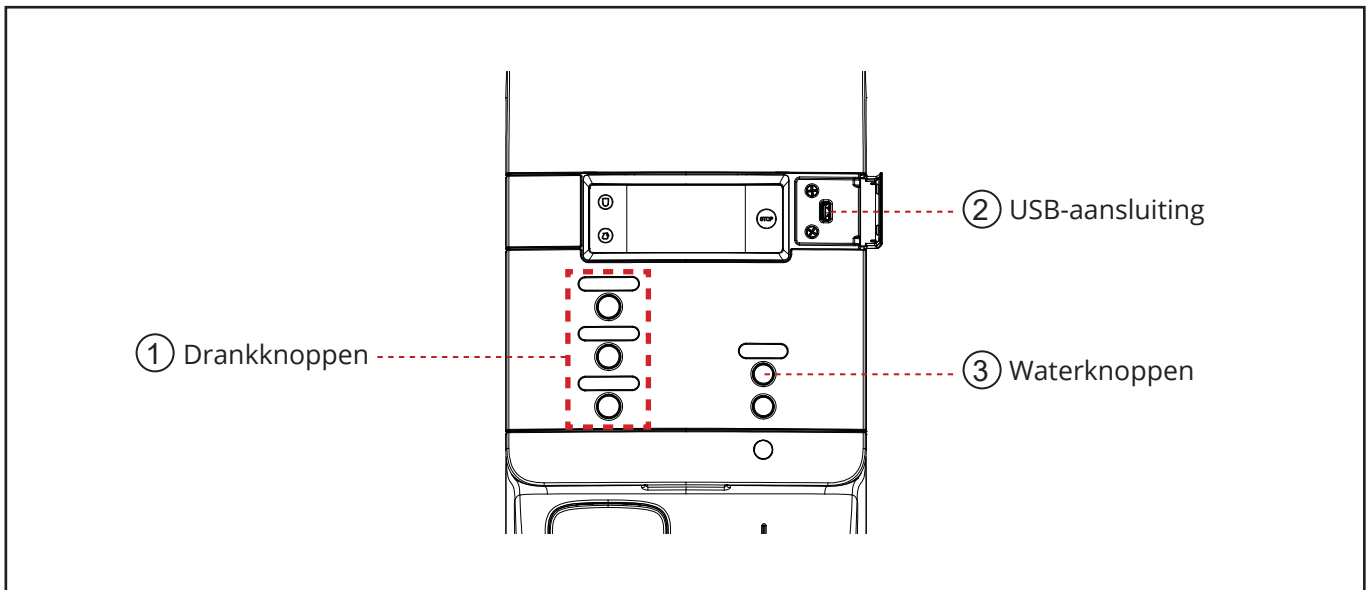

OPMERKING:
Sommige opties zijn niet op alle markten beschikbaar.

5.4 Overzicht van het display

Meldingengebied (A) – meldingen op het display*

*Zie het deel Problemen oplossen voor meer informatie over de melding.

Legenda pictogrammen (B)

	Vervang een leeg pak
	Reinigen nodig
	Doseren vergrendeld
	Doseren ontgrendeld

6- INSTALLATIE EN EERSTE KEER OPSTARTEN

⚠ Waarschuwing



Scherpe randen! Risico van sneden aan de handen.

Draag snijbestendige handschoenen wanneer u werkzaamheden in de buurt van scherpe randen uitvoert.



Het is zeer belangrijk dat u deze gebruikshandleiding goed doorleest voordat u de machine installeert en voor de eerste keer start.

⚠ Let op



Controleer bij aflevering of de machine tijdens het transport geen schade heeft opgelopen en/of er geen verborgen schade is. Als u schade constateert, meld dit dan onmiddellijk bij het relevante vervoersbedrijf.

6.1 De verpakking van de machine verwijderen

⚠ Waarschuwing



Gooi de verpakking op een professionele, milieuvriendelijke manier weg.



Verwijder alle beschermfolie tijdens de installatie voordat u de machine voor het eerst inschakelt.

Zo voorkomt u dat de folie smelt of vast komt te zitten door de hoge temperatuur wanneer de machine opwarmt.

De afmetingen van de verpakkingsdoos zijn 45 × 68 × 91 cm.

We raden u aan om de verpakking te bewaren nadat u de machine hebt gemonteerd, zodat u deze in de toekomst kunt gebruiken.

6.2 De machine installeren

Gevaar



Risico van elektrische schok.

Raak nooit draden en componenten die onder stroom staan met natte handen aan.

Houd u aan de voorschriften voor ongevallenpreventie met betrekking tot stroom.

Waarschuwing



De machine mag uitsluitend door een onderhoudsmonteur worden geïnstalleerd.

De machine mag uitsluitend op een geschikte plek worden geïnstalleerd, onder toezicht van getraind personeel.



De machine moet in een droge, goed geventileerde ruimte worden geplaatst en bediend.

Zorg ervoor dat er voldoende ruimte rond de machine is om onderhouds-, reinigings- en reparatiewerkzaamheden uit te voeren.

Zorg ervoor dat de wateraansluitingsleiding niet geknikt is.



Zorg ervoor dat de elektrische gegevens op het typeplaatje geschikt zijn voor gebruik met de omstandigheden waaronder de machine wordt geïnstalleerd.

Let op



Wanneer u de machine bedient, moet u eerst de gegevens voor de netvoeding controleren in het land waar de machine wordt geïnstalleerd.

Sluit de machine niet op de netvoeding aan als de spanning schommelt.



Let op verontreiniging van de watertoevoer!

Gebruik alleen waterslangen die door de fabrikant zijn goedgekeurd en die geschikt zijn voor drinkwater.

Spoel de waterslangen grondig vóór gebruik.

6.3 De automaat starten

Bij het installeren van de machine moeten de volgende afstanden rondom de machine vrij zijn:

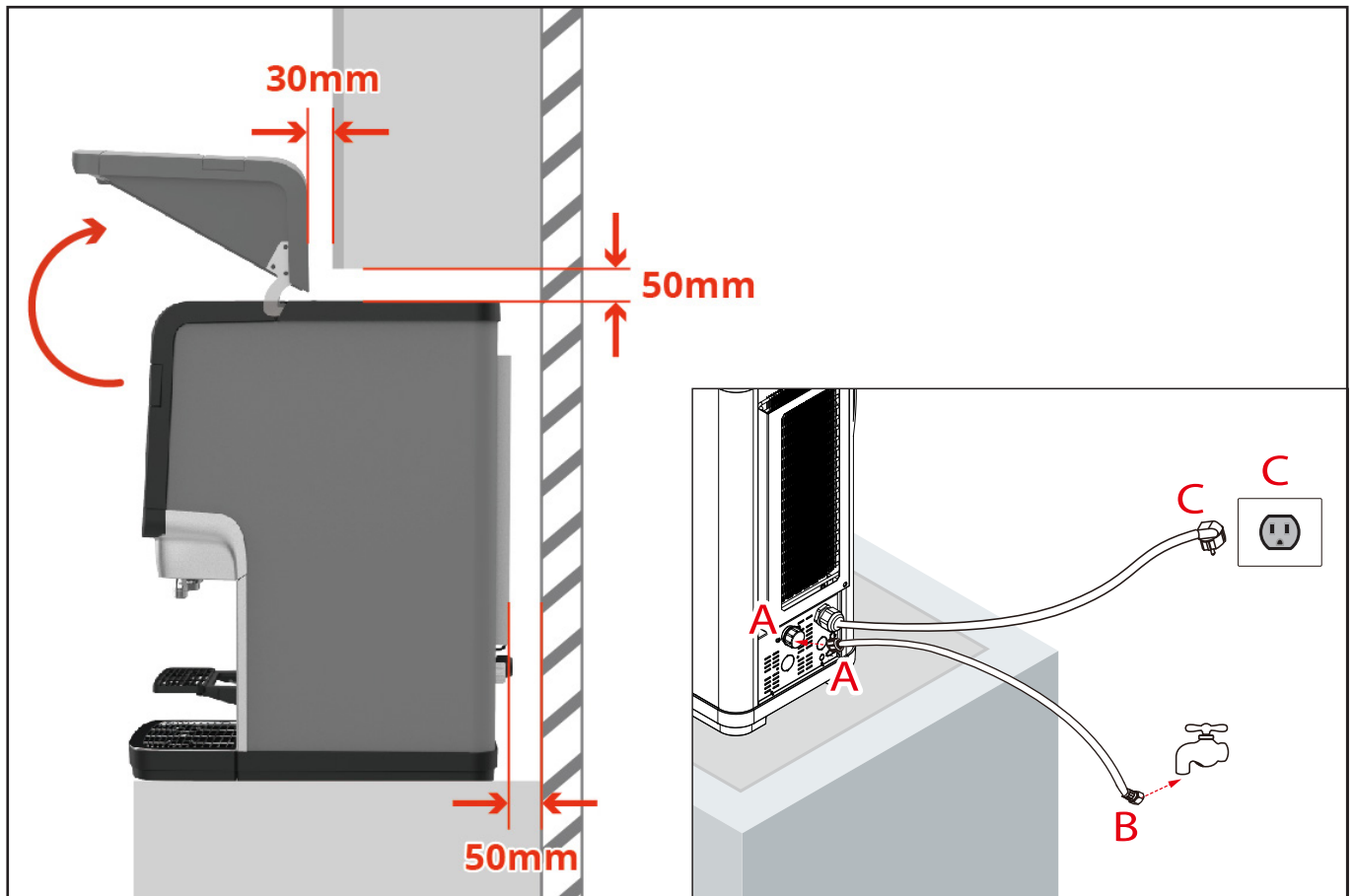

1. Plaats de automaat op een vlak, horizontaal oppervlak.
2. Sluit de waterinlaatslang aan (A naar A).
3. Open daarna de waterkraan (B) en controleer op lekkage.
4. Steek de stekker van de voedingskabel in het stopcontact (C naar C) en dan start de automaat automatisch.
5. De automaat vult en verwarmt de boiler automatisch.
6. Dranken worden afgegeven wanneer het water in de boiler de juiste temperatuur heeft bereikt.



OPMERKING:

Het kan 20 uur duren voordat het koelvak helemaal is afgekoeld.



OPMERKING:

Sluit de machine aan op een eenvoudig toegankelijk toevoerpunt, zodat de watertoevoer in noodgevallen snel kan worden afgesloten.



OPMERKING:

De elektrische aansluiting naar de machine (stopcontact) moet een aardlekbeveiliging hebben!

6.4 De automaat opslaan

Tref de volgende maatregelen als de automaat voor een langere periode niet wordt gebruikt (bijvoorbeeld door vakantie):

- Verwijder de productverpakkingen en controleer de houdbaarheidsdatum. Gooi de verpakking weg als die datum nadert.
- Sla geopende productverpakkingen in een koelkast op totdat u de automaat weer inschakelt en deze weer is afgekoeld. Als de uiterste houdbaarheidsdatum is verstreken, moeten de verpakkingen worden weggegooid.
- Reinig en spoel de automaat.
- Haal de stekker uit het stopcontact.
- Sluit de waterkraan.



OPMERKING:

Als de automaat langere tijd uitgeschakeld is geweest, moeten de datum en tijd worden ingesteld zodat de geprogrammeerde reinigingscycli en ECO-instellingen weer worden geactiveerd.

7- INGREDIËNTENVERPAKKINGEN HANTEREN



OPMERKING:

- *Neem altijd elementaire en persoonlijke hygiënemaatregelen in acht; was uw handen voordat u ingrediëntenverpakkingen hanteert.*
- *Gebruik voor de drankenautomaat alleen schoonmaakmiddelen die geschikt zijn voor voedingsmiddelen. Reinig de buitenkant van de automaat met een zachte, schone, vochtige doek.*
- *Gebruik alleen vers drinkwater.*

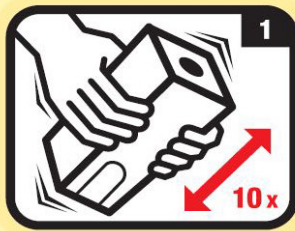

- Was eerst uw handen, schud het pak tenminste 10 keer en verwijder de plasticfolie.



- Trek de geperforeerde strip naar achteren weg van het pak.



- Neem het doseerbuisje uit het pak.

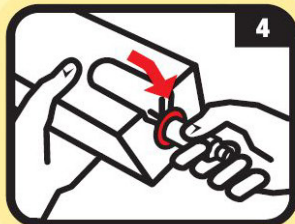

- Trek het doseerbuisje naar de rode ring op het pak.

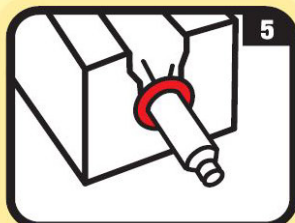

- De rode ring op het doseerbuisje moet de rode cirkel aan buitenzijde van het pak afdekken. Controleer of het doseerbuisje recht staat en correct is geplaatst.

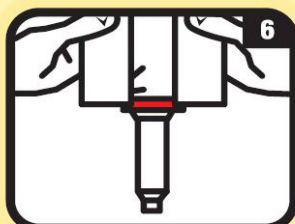

- Keer het pak om en plaats het in de automaat.

8- DAGELIJKS GEBRUIK

8.1 Veiligheid bij gebruik

Gevaar



Plaats uw handen en vingers nooit direct onder de wateruitlaat tijdens gebruik van de machine om (ernstige) brandwonden te voorkomen.

Waarschuwing



Gebruik de automaat uitsluitend nadat u deze handleiding hebt gelezen en begrepen.

Neem de veiligheidsinstructies in acht wanneer u de machine gebruikt.



De afgegeven dranken zijn heet, voorkom brandwonden!

Houd handen en andere lichaamsdelen van de automaat verwijderd wanneer er dranken worden afgegeven.

Laat kinderen nooit zonder toezicht in de buurt van de automaat komen.



Raak onderdelen die onder stroom staan, beschadigde voedingskabels of stekkers nooit direct of indirect aan.

Elektrische apparatuur moet worden bediend door een elektricien of een persoon onder toezicht van een elektricien in overeenstemming met de elektriciteitsvoorschriften.



De schermafbeeldingen in dit document zijn uitsluitend om bepaalde procedures of beschrijvingen te illustreren. Wat u in deze schermafbeeldingen ziet, is niet bindend en mag nooit worden gebruikt voor het instellen of bedienen van de machine.

8.2 Bekers en potten goed plaatsen



⚠ Let op

Plaats uw beker of pot onder de uitstroomopening onder de knop van de gewenste drank.

De automaat heeft twee uitstroomopeningen:

- Links: voor koffie en thee
- Rechts: voor heet water

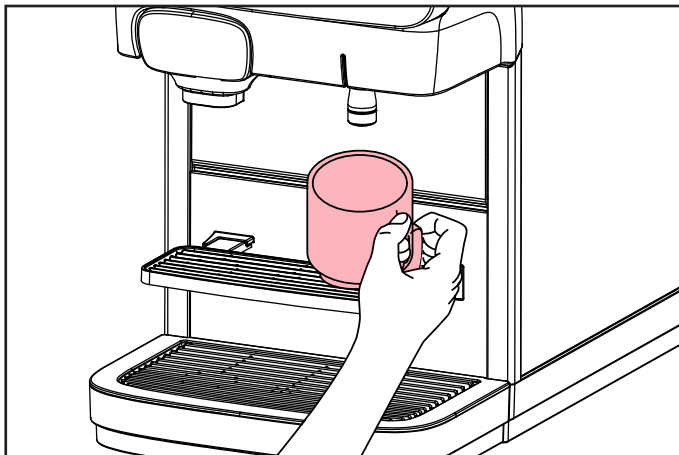

1. Plaats uw beker op het bekerplateau.

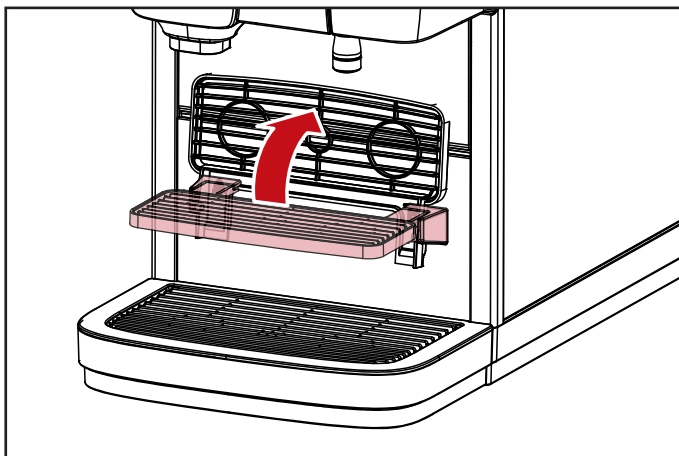

2.1. Kantel het bekerplateau omhoog zodat er voldoende ruimte voor een pot is.

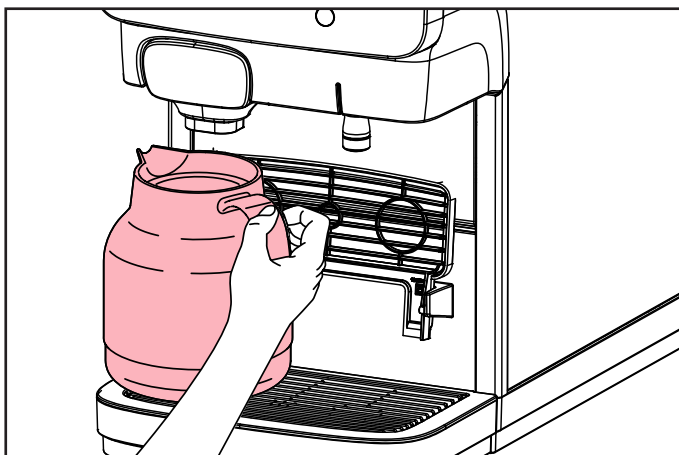

2.2. Plaats de pot op het druppelbakje. Er kan een speciale voet voor de automaat nodig zijn voor grotere potten.

8.3 Afgifte van dranken

Waarschuwing



de door de automaat afgegeven vloeistoffen zijn heet! Voorkom verbranding! Houd handen en andere lichaamsdelen van de automaat verwijderd wanneer er dranken worden afgegeven. Laat kinderen nooit zonder toezicht in de buurt van de automaat komen.

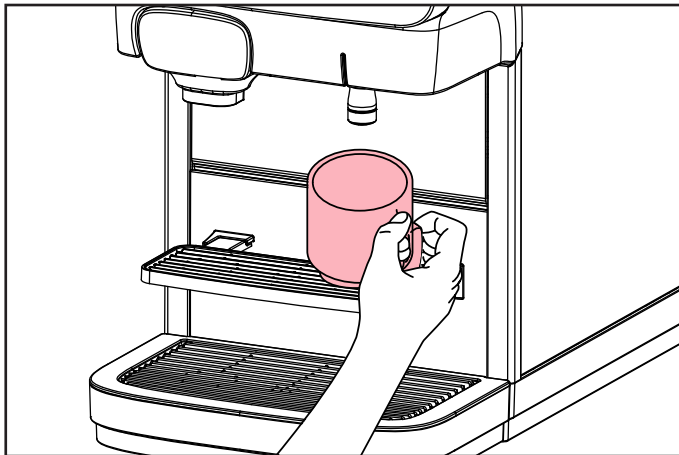

1. Plaats uw beker op het bekerplateau.

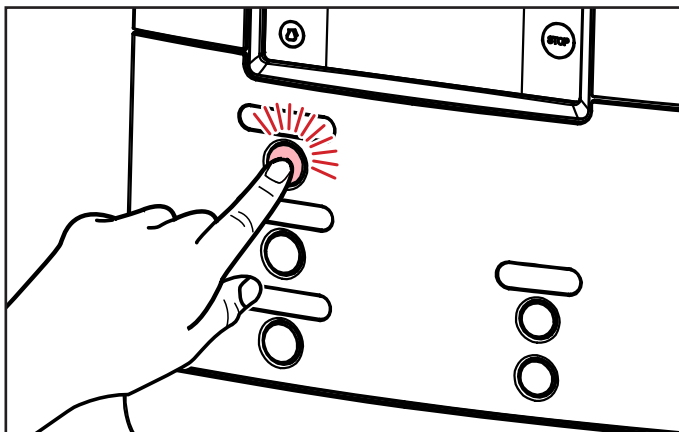

2. Druk op de knop voor de gewenste drank. De drank wordt via de betreffende uitstroomopening afgegeven.

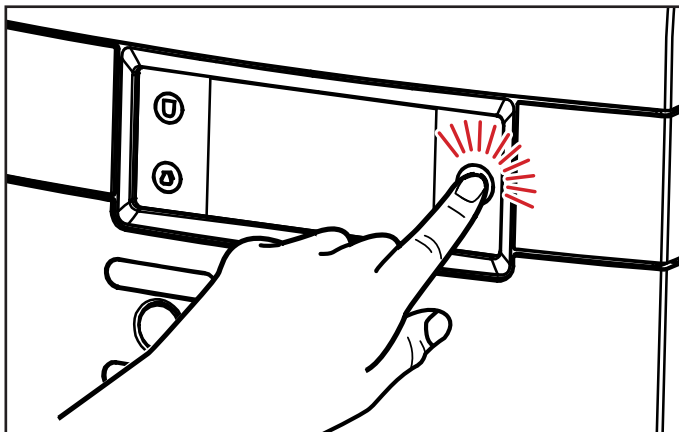

3. Druk op STOP op het scherm als u het afgeven van de drank wilt onderbreken of annuleren.

8.4 Drankafgifte met voorkeuze-opties



Uw automaat is geschikt voor voorkeuze-opties. De servicemonteur kan deze voorkeuzeopties tijdens het installeren hebben ingeschakeld. Wanneer u op de voorkeuzeknop drukt, worden de volgende voorkeuzeopties op het display weergegeven:

- **Voorkeuze**KOUD (optie)
- **Voorkeuze**VOLUME (klein - medium - groot)
- **Voorkeuze** STERKTE (mild - normaal - sterk)

8.4.1 Voorkeuze KOUD (optie)

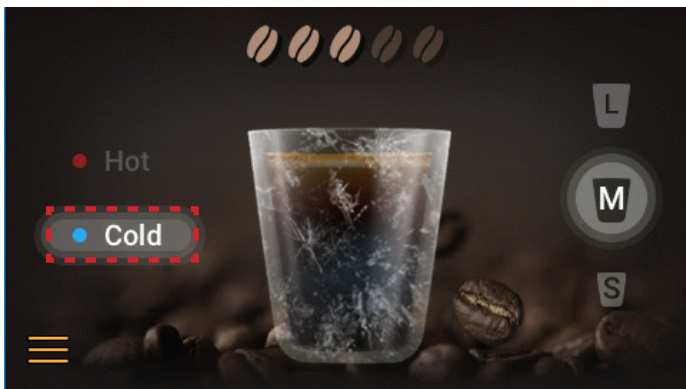

Druk op het touchscreen en kies "KOUD" afhankelijk van wat u wilt.

8.4.2 Voorkeuze VOLUME



Druk op het touchscreen en kies "VOLUME" afhankelijk van wat u wilt.

8.4.3 Voorkeuze STERKTE

 **Waarschuwing**

de door de automaat afgegeven vloeistoffen zijn heet! Voorkom verbranding!
Houd uw handen en andere lichaamsdelen uit de buurt van de automaat.

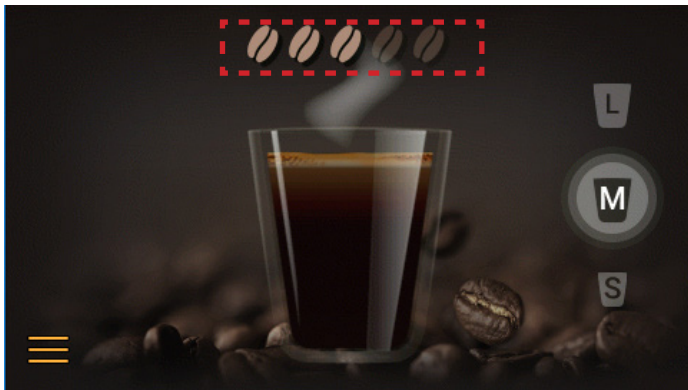

Druk op het touchscreen en kies "STERKTE" afhankelijk van wat u wilt.



OPMERKING:
Alle voorkeuzes kunnen met elkaar worden gecombineerd.



OPMERKING:
Als u op een voorkeuzeknop drukt, maar niet op de afgiftekноп, zal de automaat na enkele seconden terugkeren naar de standaardpositie.

8.5 Productverpakkingen plaatsen en verwijderen



Als u een drank selecteert en de betreffende productverpakking leeg is, wordt er geen drank afgegeven. De WAARSCHUWING "Vervang de lege verpakking" wordt op het display weergegeven. Er kan nog steeds heet of koud water worden afgegeven.



OPMERKING:

U kunt het nummer van de operator ook zelf invoeren via het menu Onderhoud (zie "De automaat programmeren")

8.6 Een lege productverpakking vervangen



⚠ Let op

Volg de instructies in het hoofdstuk "Veiligheidsinstructies voor voedingsmiddelen (HACCP)" voordat u een nieuwe productverpakking plaatst.

Lees de instructies op de productverpakking. Gebruik nooit een beschadigde productverpakking. Gebruik een productverpakking niet indien de bij "ten minste houdbaar tot" aangegeven datum is verstreken.

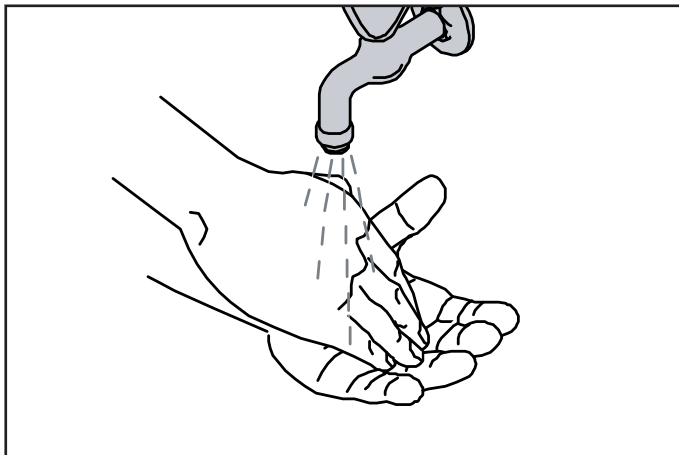

1. Was uw handen voordat u een productverpakking aanraakt. Gebruik geen bevroren productverpakking. Schud de productverpakking daarna minimaal 10 keer.

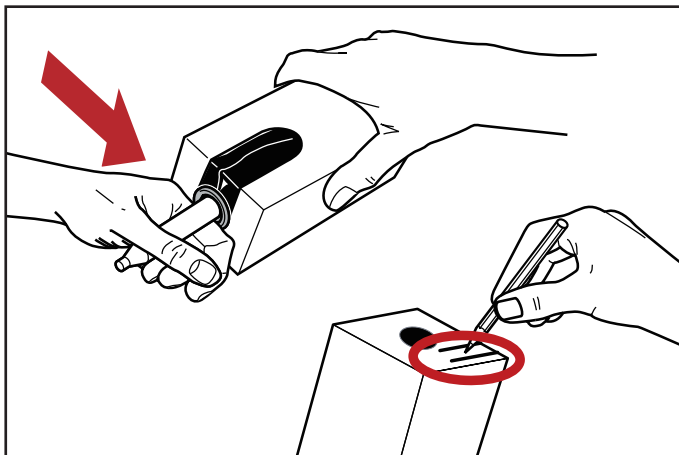

2. Verwijder de plastic folie en noteer de "Houdbaarheidsdatum" op de productverpakking. Volg de instructies op de productverpakking om de automaat te openen.

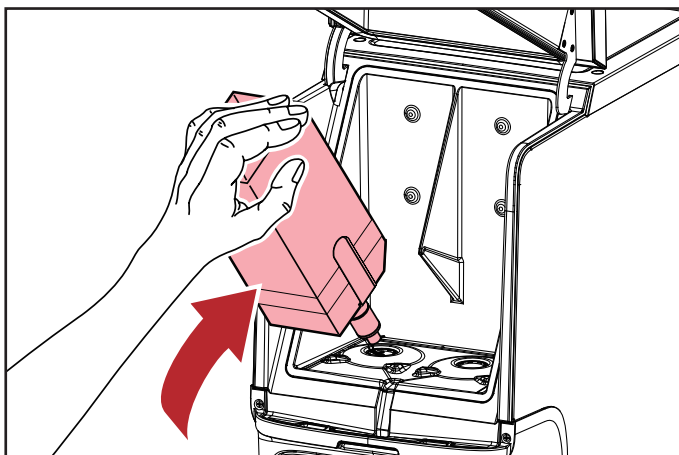

3. Open de deur van de automaat en plaats de productverpakking. Sluit daarna de deur van de automaat. Geef een testdrink af.

8.7 De automaat inschakelen



⚠ Let op

Controleer of de automaat op de watertoevoer is aangesloten.

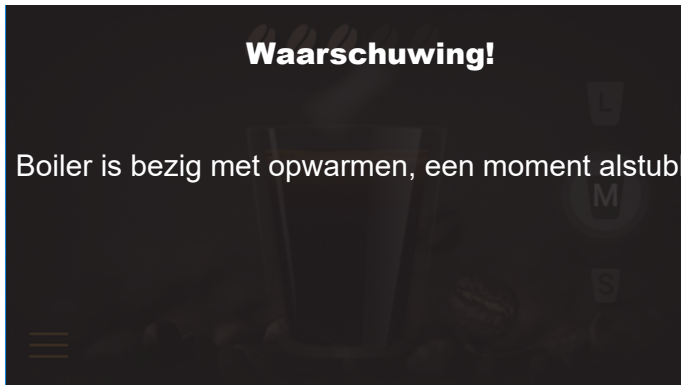

1. Open de waterkraan en steek de stekker in het stopcontact. De automaat warmt het water op en koelt het koelvak af. De drankuitgifte is geblokkeerd totdat het water in de boiler de juiste temperatuur heeft bereikt. Een knipperende thermometer en de waarschuwing "Boiler is bezig met opwarmen, een moment alstublieft" verschijnt op het display.
2. Wanneer het water de ingestelde temperatuur heeft bereikt, wordt het beginscherm op het display weergegeven. De automaat is nu klaar voor gebruik.



OPMERKING:

Afhankelijk van de verwarmingscapaciteit van het automaattype duurt het opwarmen 17 minuten of korter. Het kan 20 uur of korter duren om het productvak te koelen.*

**De opwarmingstijd bij een standaard stroomconfiguratie: 200-240V, 1 fase, 16A*



OPMERKING:

Als de automaat langere tijd uitgeschakeld is geweest, moeten de datum en tijd worden ingesteld zodat de automaat en de geprogrammeerde reinigingscycli opnieuw kunnen worden ingeschakeld.

8.8 De automaat uitschakelen



⚠ Waarschuwing

De productverpakkingen mogen niet worden ingevroren!

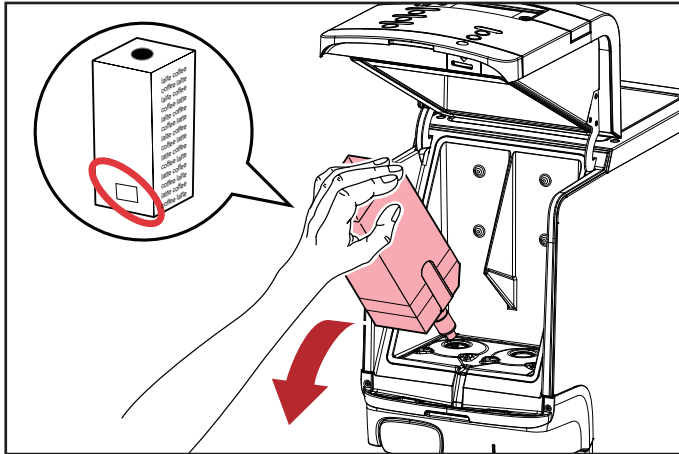

1. Verwijder de productverpakking en controleer de "Houdbaarheidsdatum" ervan. Berg de productverpakking in de koelkast op totdat u de automaat weer inschakelt. Wanneer de houdbaarheidsdatum is verstreken, gooi de productverpakking weg.



2. Reinig de automaat (Volg de instructies in paragraaf 9.5 & 9.6). Haal de stekker uit het stopcontact. Sluit de waterkraan.

8.9 De automaat vergrendelen/ontgrendelen



1. Wanneer het pictogram voor VERGRENDELEN op het scherm wordt weergegeven, kunnen er geen dranken worden afgegeven. Het koelvak en de boiler blijven actief. Druk op het pictogram VERGRENDELEN om de machine te ontgrendelen.



2. Voer de pincode (1234) in.



3. De machine wordt ontgrendeld.

9- REINIGEN

9.1 Veiligheid bij het reinigen



Gevaar

Raak draden en componenten die onder stroom staan niet met natte handen aan.

Neem de ongelukpreventievoorschriften in acht wanneer u met stroom werkt. Onderbreek de voeding naar de CAFITESSE QUANTUM TOUCH voordat u onderhouds-, reinigings- en reparatiewerkzaamheden uitvoert en zorg ervoor dat de voeding niet weer kan worden aangesloten.



Waarschuwing

Gebruik alleen reinigingsmiddelen die geschikt zijn voor gebruik in omgevingen met voedingsmiddelen en die door JDE worden aanbevolen voor reiniging van uw machine.

Ongeschikte reinigingsmiddelen die niet door JDE zijn goedgekeurd, kunnen leiden tot meer slijtage of tot defecten aan de machine.

Volg altijd de gebruiksinstructies en het veiligheidsadvies van de fabrikant!



Oppervlakken met hoge temperaturen in de koffieautomaat!

Laat de machine afkoelen voordat u reinigings- en onderhoudswerkzaamheden uitvoert.

Grondige reiniging en onderhoud zijn essentieel om ervoor te zorgen dat de dranken uit de machine aan strenge hygiënevereisten voldoen.

De service via het automatische reinigingsprogramma is daar een goed voorbeeld van.

Het is zeer belangrijk dat de reinigings- en onderhoudsinstructies worden gevolgd voor dranken van hoge kwaliteit en hygiënisch, betrouwbaar gebruik van de machine. Neem de reinigings- en onderhoudsintervallen nauwgezet in acht, zodat de machine goed werkt, koffiedrank van hoge kwaliteit afgeeft en de klant tevreden is.

9.2 Reinigingsprocedures

⚠ Let op



Ter waarborging van de voedselveiligheid moet het programma "Cleaning" (reinen) verplicht ten minste eenmaal per week worden uitgevoerd.

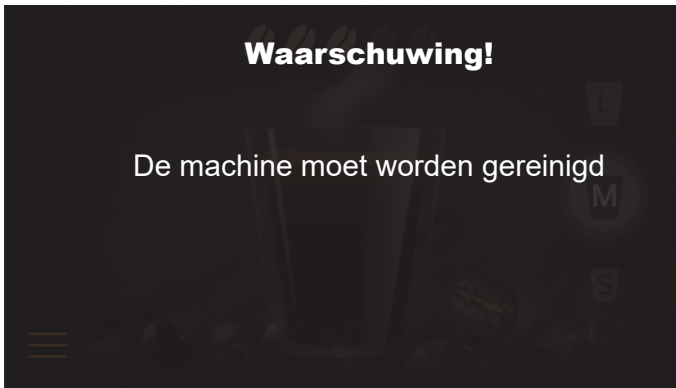

Afb. 1

Er zijn twee reinigingsprogramma's:

- De uitstroomopeningen "**spoelen**".
- Het koelvak en de uitstroomopeningen voor dranken "**reinen**".

Uw leverancier kan de wekdagen selecteren voor de programma's "**Spoelen**" en "**Reinen**" in het operator-menu onder **REINIGINGSDAGEN**.

Wanneer moet de automaat worden gereinigd?

Voer het reinigingsprogramma uit wanneer de waarschuwing op het display wordt aangegeven (zie Afb. 1).

Als de automaat niet binnen 24 uur wordt gereinigd en/of gespoeld, geeft de machine geen dranken meer af.

Het reinigingsprogramma moet volledig worden afgerond voordat de automaat de drankuitgifte kan hervatten.

9.3 De buitenkant reinigen

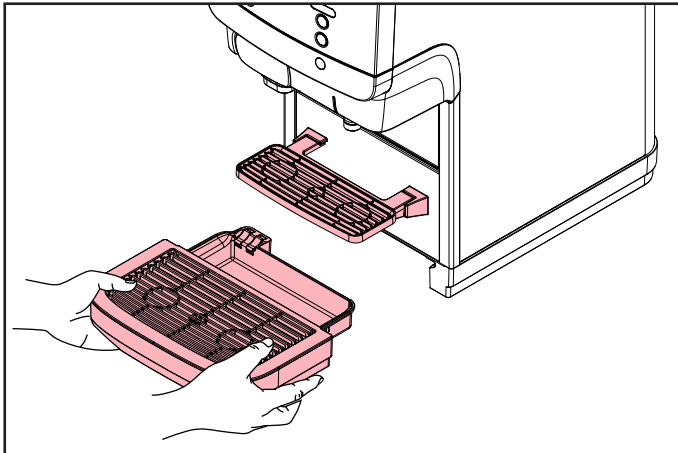

1. Verwijder het druppelbakje en het bekerplateau. Leeg waar nodig het druppelbakje. Maak het druppelbakje en het bekerplateau onder warm stromend water schoon met een doekje of borstel. U kunt ze ook 15 minuten in de vaatwasmachine doen of schoonmaken met warm water en een reinigingsmiddel dat door de voedingsmiddelindustrie is goedgekeurd.

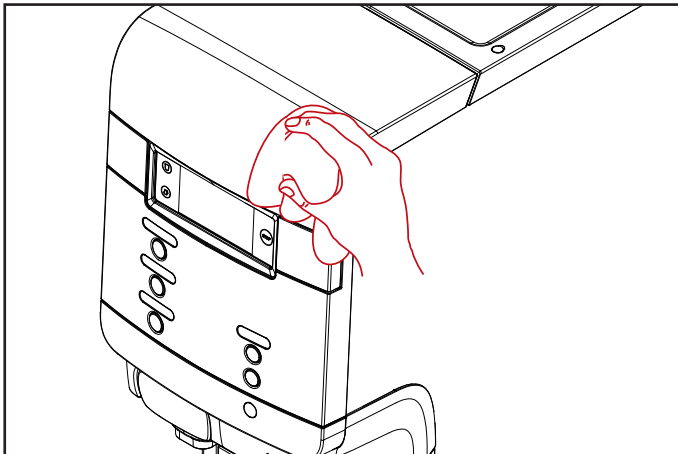

2. Reinig de buitenzijde van de automaat met een vochtige, schone doek.

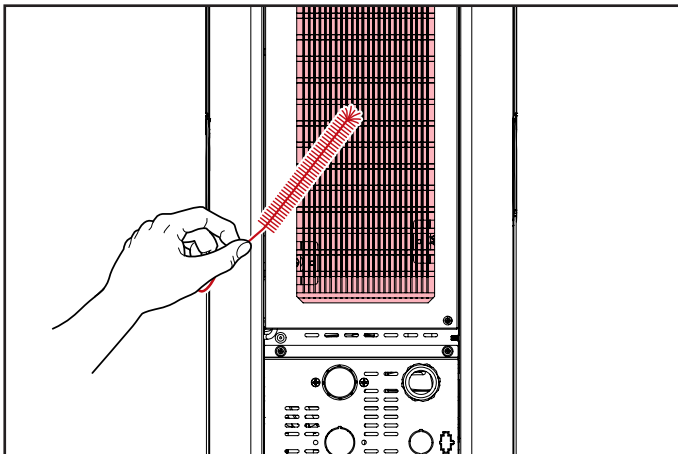

3. **Condensorframe reinigen:** Zorg ervoor dat de achterkant van de machine naar de schoonmaker is gericht. Maak de condensor schoon met de borstel. (Regelmatig reinigen, maandelijks of vaker als de machine op een stoffige locatie staat.). Zet de machine weer in de werkstand.



OPMERKING:

We raden u aan om de buitenkant van de automaat dagelijks te reinigen.



OPMERKING:

Bij gebruik van agressieve reinigingsmiddelen zoals alcohol kan het machineoppervlak permanent beschadigd raken.

9.4 Spoelen

⚠ Waarschuwing



Het spoelwater is zeer heet! Voorkom verbranding! Houd handen en andere lichaamsdelen tijdens het spoelproces van de automaat verwijderd. De spoelprocedures mogen nooit door kinderen worden uitgevoerd.

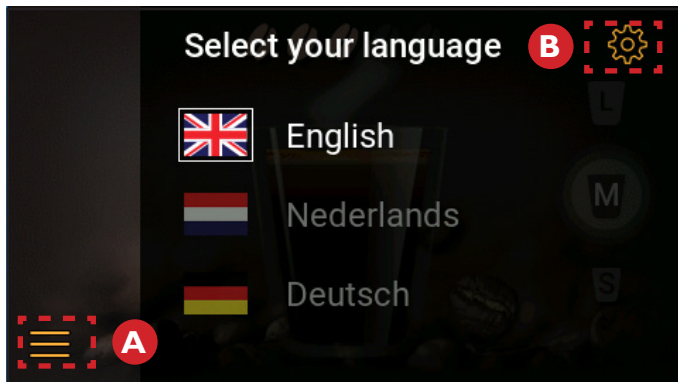

1. Druk op (A) en daarna op (B) om naar de onderhoudsstand te gaan.

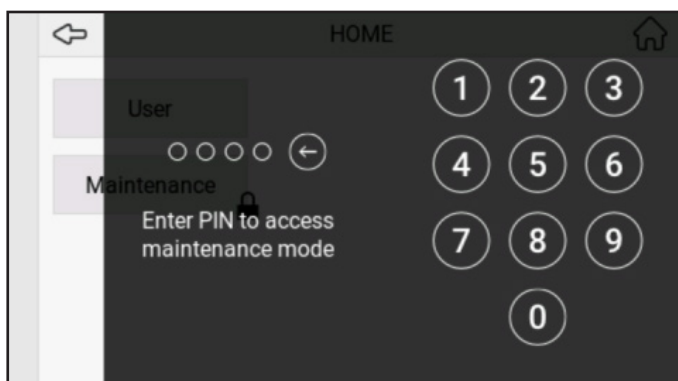

2. Voer de pincode in om naar de onderhoudsstand te gaan.



3. Druk op "Spoelen starten".

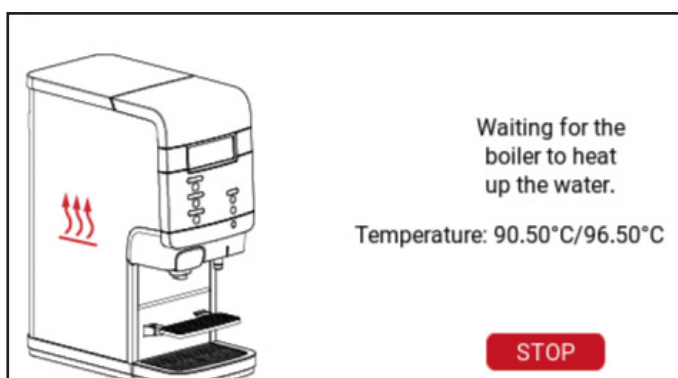

4. Wacht totdat de boiler het water heeft opgewarmd.

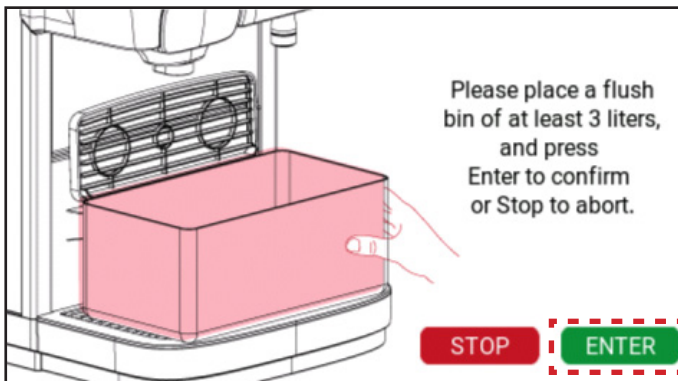

5. Plaats een bak en druk op "Enter".

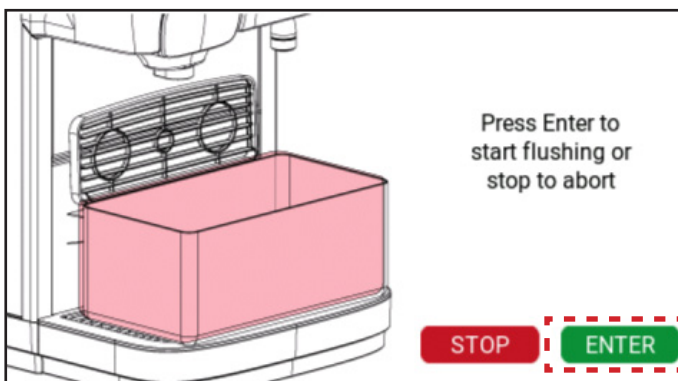

6. Druk op "Enter" om met spoelen te beginnen.



7. Wacht totdat het spoelen is voltooid. Druk op de knop "STOP" om af te breken.



OPMERKING:
U kunt de automaat op elk moment spoelen.

9.5 Reiniging - Q100 & Q300



1. Druk op (A) en daarna op (B) om naar de onderhoudsstand te gaan.

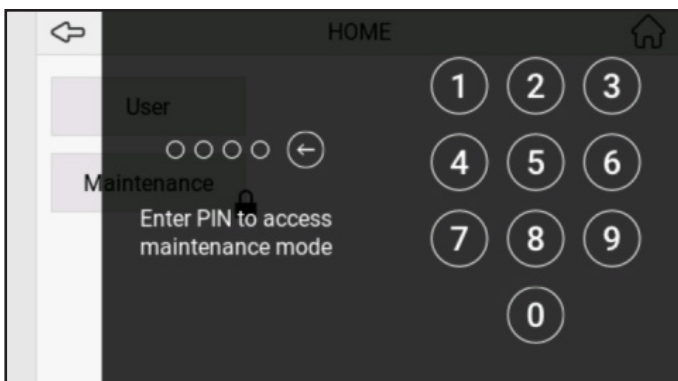

2. Voer de pincode in om naar de onderhoudsstand te gaan.

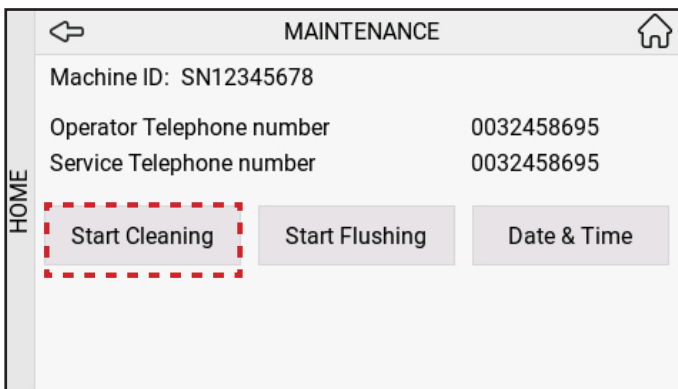

3. Druk op "Begin met reinigen".

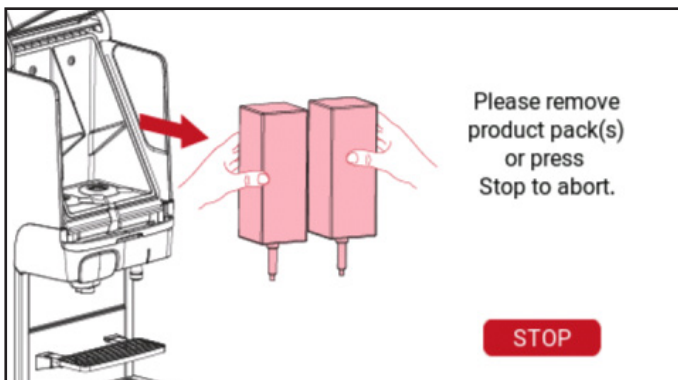

4. Verwijder de productverpakkingen.



5. Reinig het koelvak en druk op "Enter".

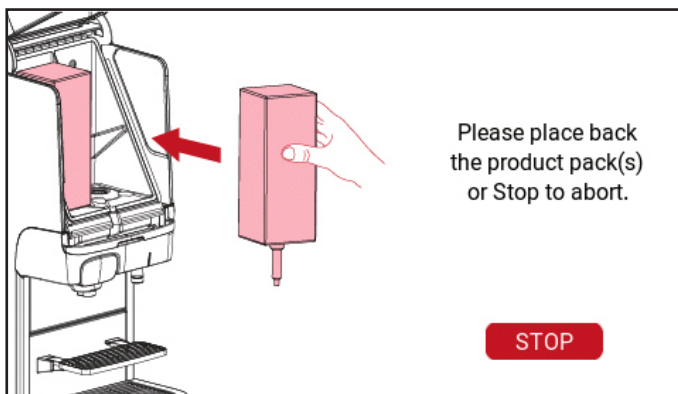

6. Plaats de productverpakking(en) terug.

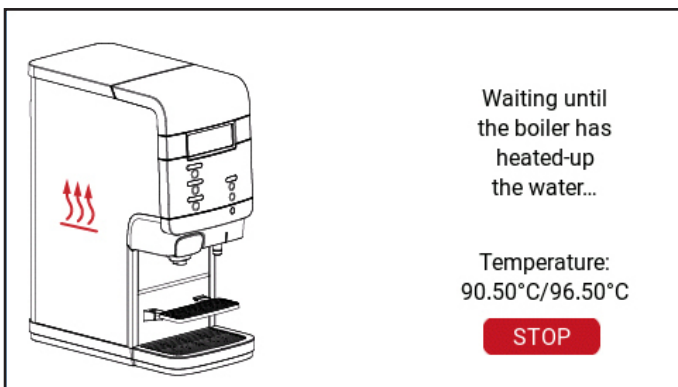

7. Wacht totdat de boiler het water opwarmt.

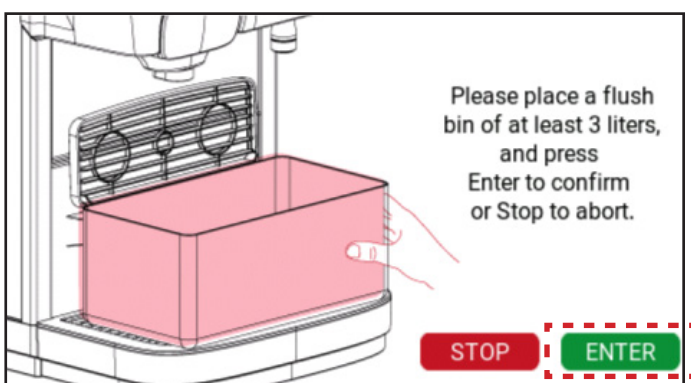

8. Plaats een bak en druk op "Enter".

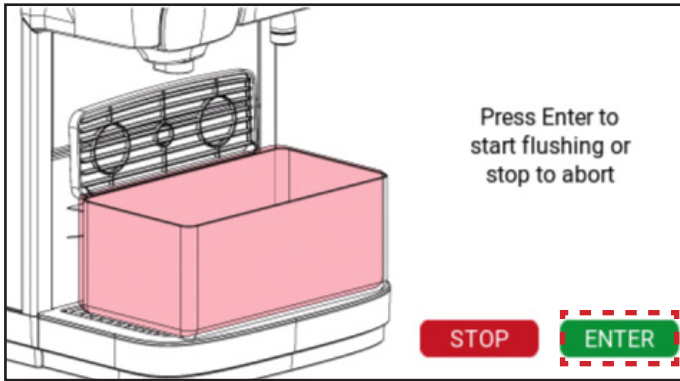

9. Druk op "Enter" om met spoelen te beginnen.

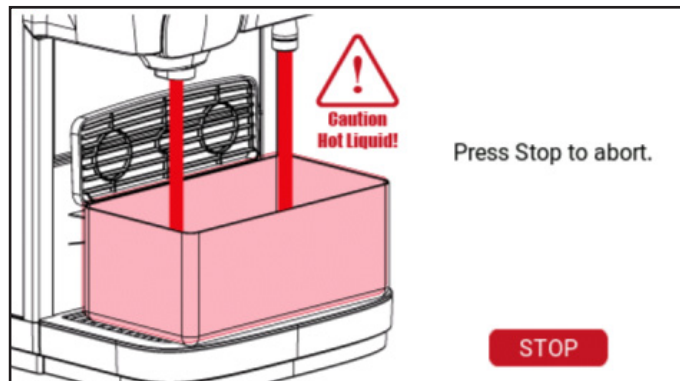

10. Wacht totdat het spoelen is voltooid.



11. Verwijder en reinig het druppelbakje.



12. Plaats het druppelbakje terug nadat u het hebt schoongemaakt.

9.6 Reiniging - Q200



1. Druk op (A) en daarna op (B) om naar de onderhoudsstand te gaan.

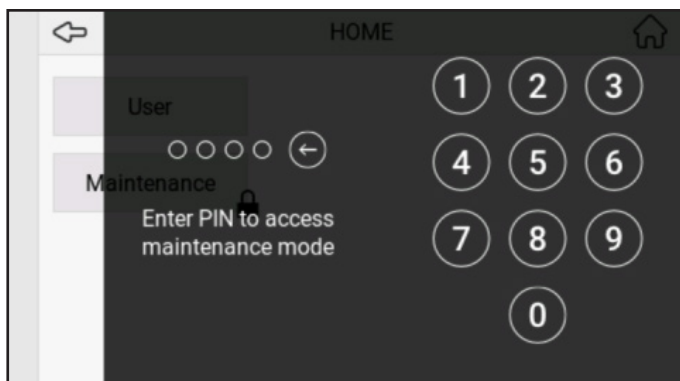

2. Voer de pincode in om naar de onderhoudsstand te gaan.

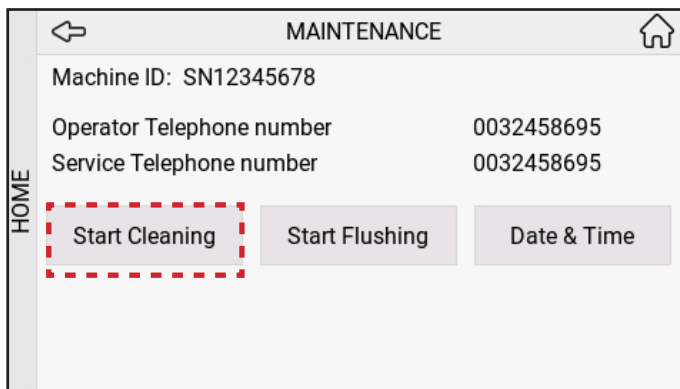

3. Druk op "Begin met reinigen".

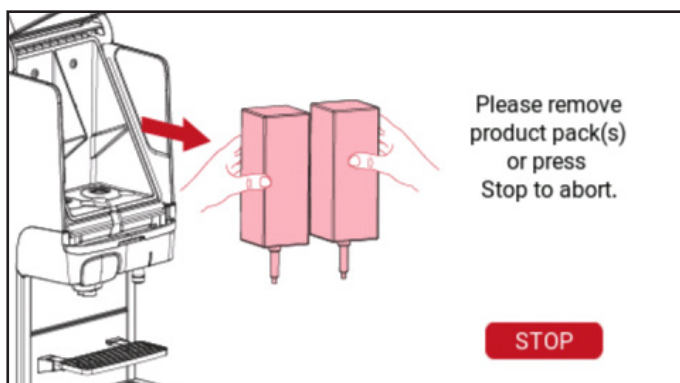

4. Verwijder de productverpakkingen.

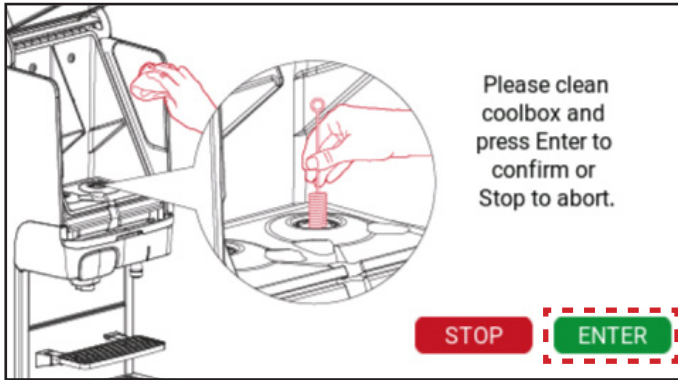

5. Reinig het koelvak en druk op "Enter".

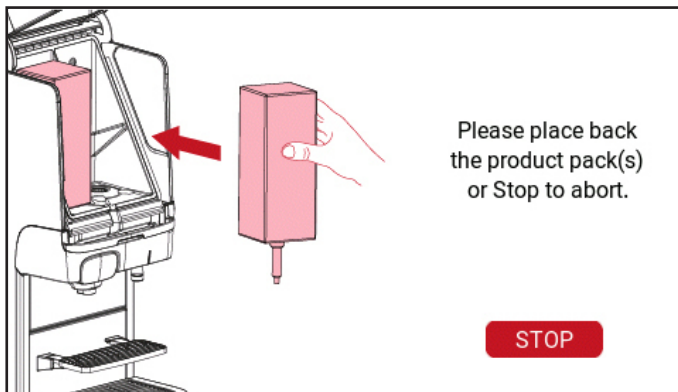

6. Plaats de productverpakking(en) terug.



7. Vervang de mengkom.

Laat deze 15 minuten weken in een reinigingsmiddel.

Opmerkingen: Lijst met goedgekeurde reinigingstabletten in P50.

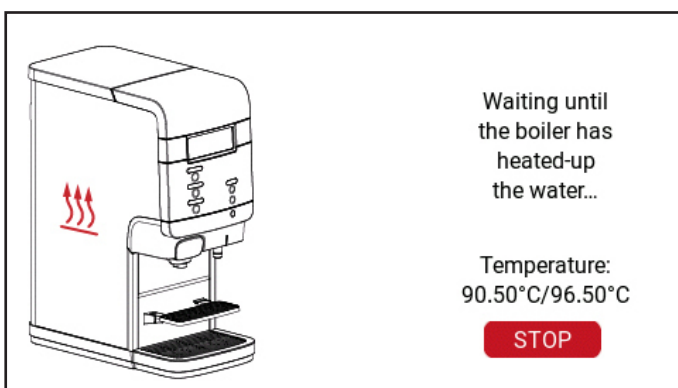

8. Wacht totdat de boiler het water opwarmt.

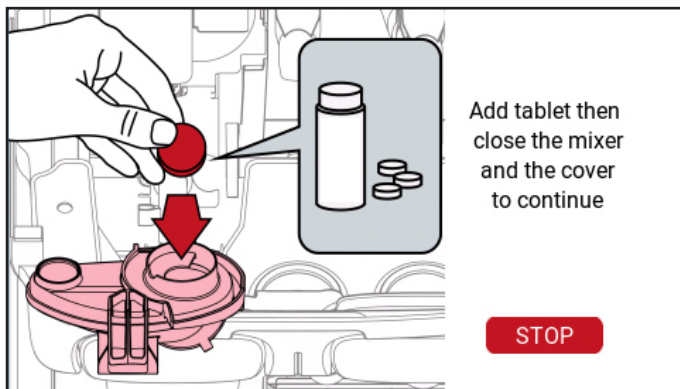

9. Deponeer een tablet in de mengbak. Sluit de mengbak en het deksel. Opmerkingen: Lijst met goedgekeurde reinigingstabletten in P50.

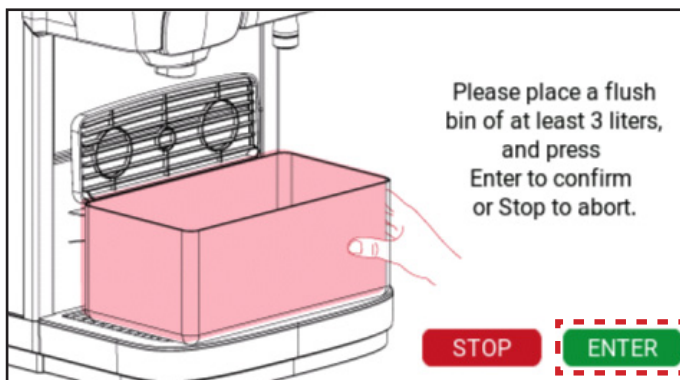

10. Plaats een bak en druk op "Enter".

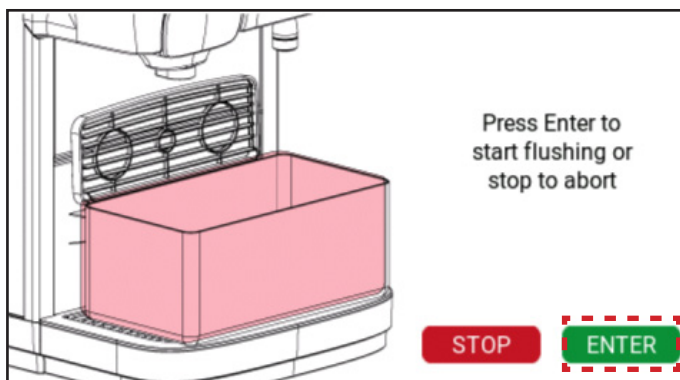

11. Druk op "Enter" om met spoelen te beginnen.



12. Wacht totdat het spoelen is voltooid.



13. Verwijder en reinig het druppelbakje.



14. Plaats het druppelbakje terug nadat u het hebt schoongemaakt.

Lijst met goedgekeurde reinigingstabletten

Nummer #	Beschrijving	Leverancier
1	Rinza M61	Urnex
2	Cafetto Red 4.0	Cafetto
3	lujoCLEAN Milk System Cleaner Tab	Lujo

10- GEBRUIKERSSPECIFIEKE PROGRAMMERING

10.1 De operator-modus activeren

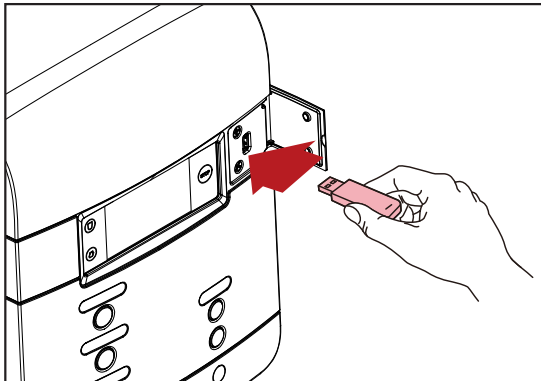

Verwijder het deksel en plaats de meegeleverde USB-stick voor de operator.

De operator-modus wordt onmiddellijk opgestart.

Let op: bepaalde menu-items kunnen door de servicemonteur zijn uitgeschakeld. Neem contact op met de leverancier van uw Cafitesse-systeem als de instellingen moeten worden gewijzigd.

De volgende menu's zijn beschikbaar:

- UI-instellingen - de helderheid en display van het scherm aanpassen
- Datum / tijd - Datum en tijd instellen
- Taal - Taal instellen
- Eco-instellingen - De Eco-timers instellen
- Zomer-/wintertijd - de automatische zomer-/wintertijd instellen
- Happy Hour - perioden instellen dat de dranken gratis zijn
- Betaling - prijzen voor dranken en betalingsmogelijkheden instellen
- Niet-resetbare tellers - Tellers aflezen
- Reinigingsschema - De reinigingsdag instellen
- Resetbare tellers - De tellers uitlezen en resetten
- Watersysteem - Waterfilter instellen
- Systeeminfo. - Informatie over het systeem.
- Contactgegevens - Contactgegevens invoeren
- Pincode voor onderhoud - Reinigen en spoelen
- Algemene drankeninstellingen - hoeveelheid en sterkte van dranken instellen



OPMERKING:

de programmering van de automaat is niet voor alle markten beschikbaar. Sommige menu's kunnen zijn uitgeschakeld - afhankelijk van de configuratie van de automaat.

10.2 UI-instellingen

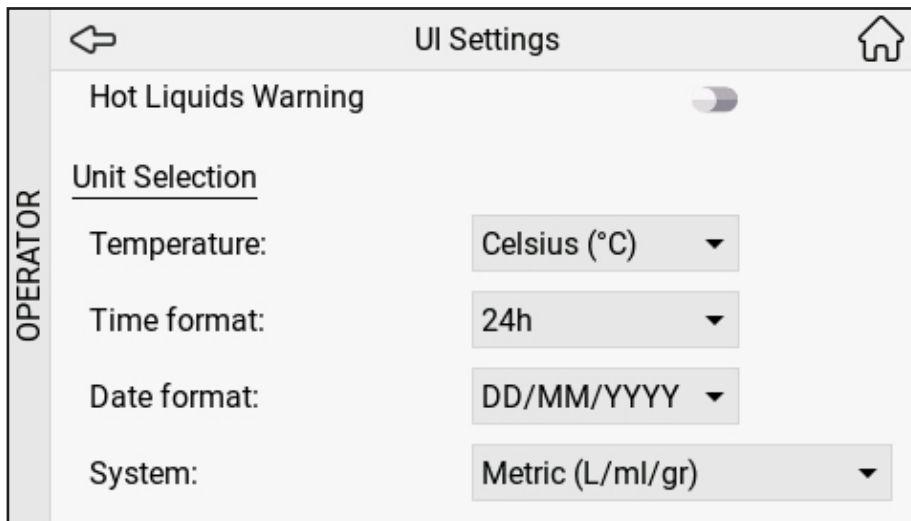
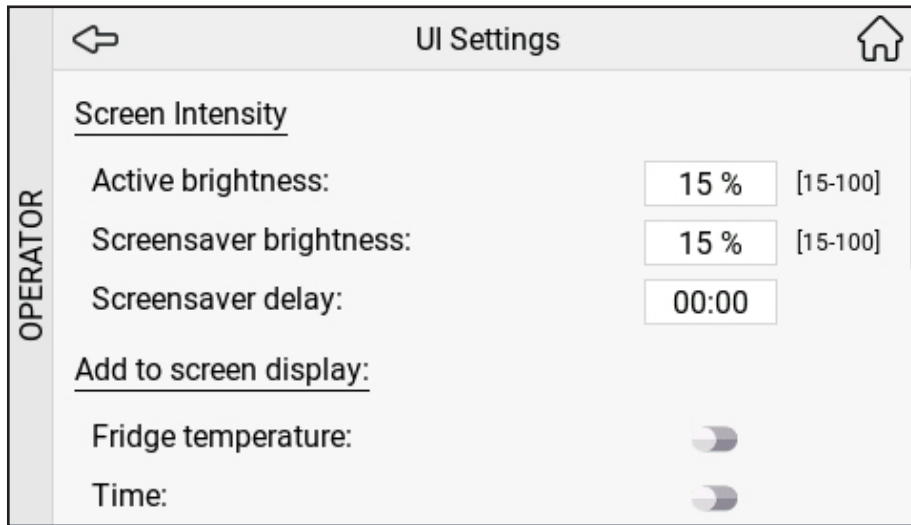

In het menu UI-instellingen kunt u de intensiteit van het scherm aanpassen en het display instellen. U kunt de eenheden van het display instellen.

10.3 Datum / tijd

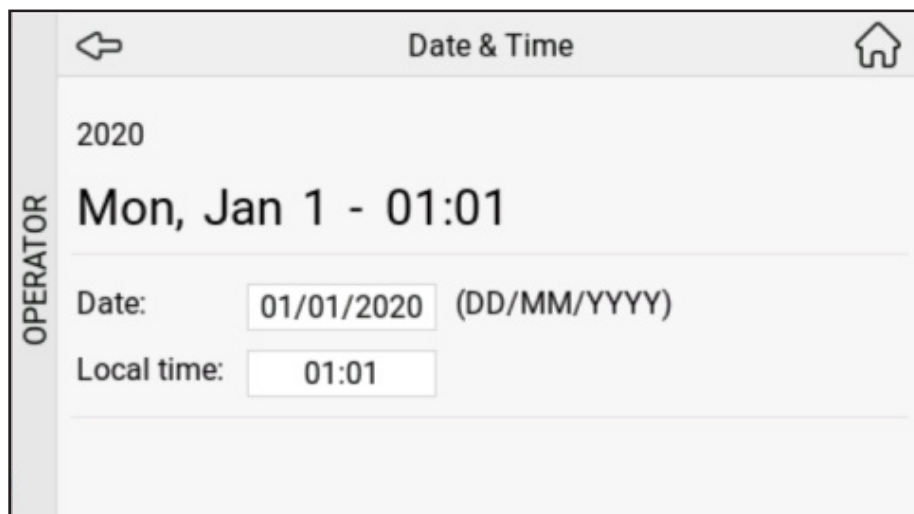

In het menu Datum / Tijd kunt u de datum en tijd aanpassen.

10.4 Taal



In het menu Taal kunt u selecteren uit welke talen de gebruiker kan kiezen, inclusief de volgorde van de talen en de standaardtaal.

10.5 Eco-instellingen

←
ECO mode
🏠

Eco Mode Enabled:

Eco Control Mode: ECO mode ▼

ECO mode temperature: 60.0 °C [0.0-96.5]

Wakeup Enabled:

Wakeup Timeout (minutes): 10 [1-60]

Holiday Mode Enabled:

Holiday Period (days): 2 [1-4]

	Day	Full day	Eco End	Eco Begin	Copy
OPERATOR	Monday	<input type="checkbox"/>	06:45	19:00	📄
	Tuesday	<input type="checkbox"/>	06:45	19:00	📄
	Wednesday	<input type="checkbox"/>	06:45	19:00	📄
	Thursday	<input type="checkbox"/>	06:45	19:00	📄
	Friday	<input type="checkbox"/>	06:45	19:00	📄
	Saturday	<input type="checkbox"/>	06:45	19:00	📄
	Sunday	<input type="checkbox"/>	06:45	19:00	

In het menu Eco-instellingen kunt u de ECO-modus in- en uitschakelen, de automatische activeringsfunctie instellen (hiermee kan een gebruiker de ECO-modus waar nodig stopzetten als er een drank moet worden gemaakt) en het aantal uren voor de ECO-modus voor elke dag van de week instellen.

10.6 Zomer- / wintertijd

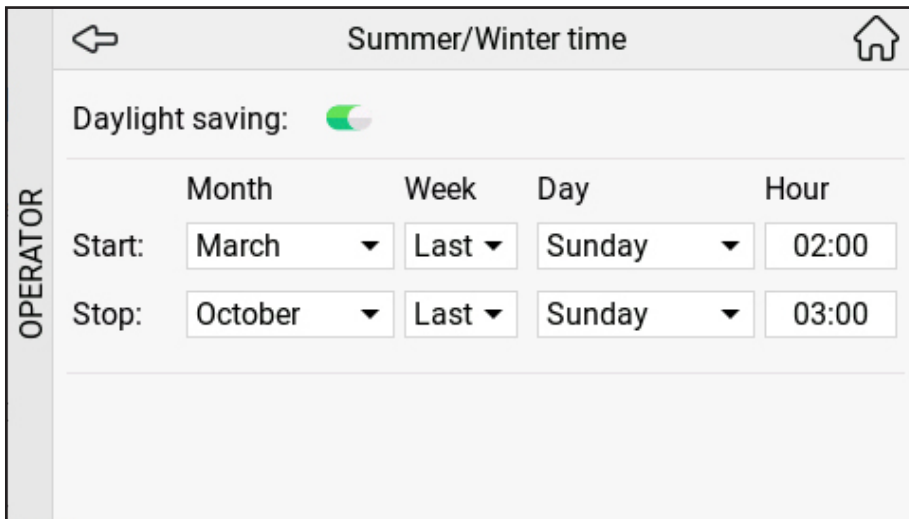

	Month	Week	Day	Hour
Start:	March	Last	Sunday	02:00
Stop:	October	Last	Sunday	03:00

In het menu Zomer- / Wintertijd kunt u het automatisch aanpassen van de zomer-/wintertijd instellen.

10.7 Happy Hour



Day	Toggle	Remove
Monday	Off	Remove
Tuesday	Off	Remove
Wednesday	Off	Remove
Thursday	Off	Remove
Friday	Off	Remove

In het menu Instellingen Happy Hour kunt u maximaal vier tijden voor gratis dranken instellen voor alle dagen dat er zonder betaling dranken kunnen worden uitgegeven of Happy Hour in- of uitschakelen.

10.8 Betaling

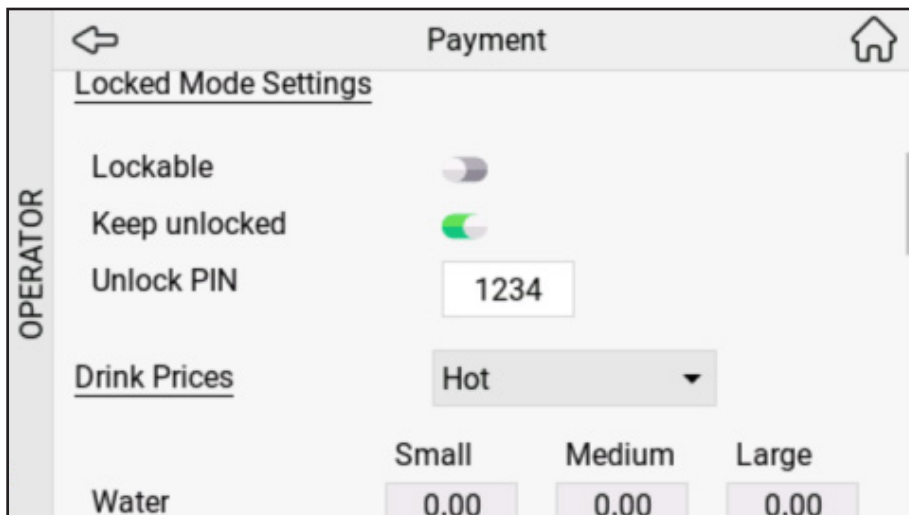
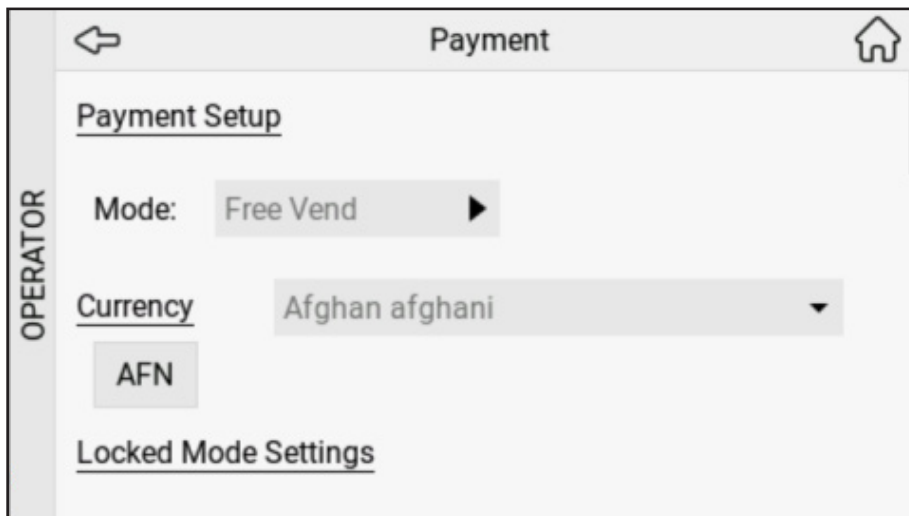

In het menu Betaling kunt u de betalingsmethode, de valuta en de prijzen van dranken instellen.

10.9 Niet-resetbare tellers

The screenshot shows the 'Non-resettable Counters' menu with a dropdown menu set to 'Water'. The 'Paid' section is active, showing a table of counts for different sizes and a 'Hot' category.

		Hot	
Paid	Small	0	
	Medium	0	
	Large	0	
	Total	0	
	Small	0	

The screenshot shows the 'Non-resettable Counters' menu with the 'Free', 'Pots', and 'Free flow' sections visible. The 'Free' section is active, showing a table of counts for different sizes. The 'Pots' and 'Free flow' sections are also visible with their respective counts.

		Large	0
		Total	0
Free	Small	0	
	Medium	0	
	Large	0	
	Total	0	
Pots	(in cups)	0	
Free flow	(in cups)	0	

In het menu Niet-resetbare tellers kunt u aflezen welke dranken er zijn afgegeven door elke drank afzonderlijk te selecteren.

10.10 Reinigingschema

Cleaning Schedule			
OPERATOR	Cleaning regime enabled		<input checked="" type="checkbox"/>
	Cleaning compulsory		<input type="checkbox"/>
	Day	Clean & Flush	Flushing Only
	Valid schedule		
	Monday	<input checked="" type="checkbox"/>	<input type="checkbox"/>
	Tuesday	<input type="checkbox"/>	<input type="checkbox"/>
	Wednesday	<input type="checkbox"/>	<input type="checkbox"/>
	Thursday	<input checked="" type="checkbox"/>	<input type="checkbox"/>
	Friday	<input type="checkbox"/>	<input type="checkbox"/>
	Saturday	<input type="checkbox"/>	<input type="checkbox"/>
Sunday	<input type="checkbox"/>	<input type="checkbox"/>	

In het menu Reinigingsdag kunt u de dagen aanpassen waarop er automatisch wordt gevraagd om de machine te reinigen: Ja voor een automatisch verzoek op die dag of Nee om te voorkomen dat er een verzoek tot reiniging op die dag wordt gegeven.



OPMERKING:

U kunt waar nodig meer reinigingsdagen dan het minimaal vereiste aantal dagen instellen.

10.11 Resetbare tellers



In het menu Resetbare tellers kunt u de dranken zien die sinds de laatste reset zijn afgegeven door elke drank apart te selecteren of alle dranktellers tegelijk resetten door op Alle te drukken.

10.12 Watersysteem

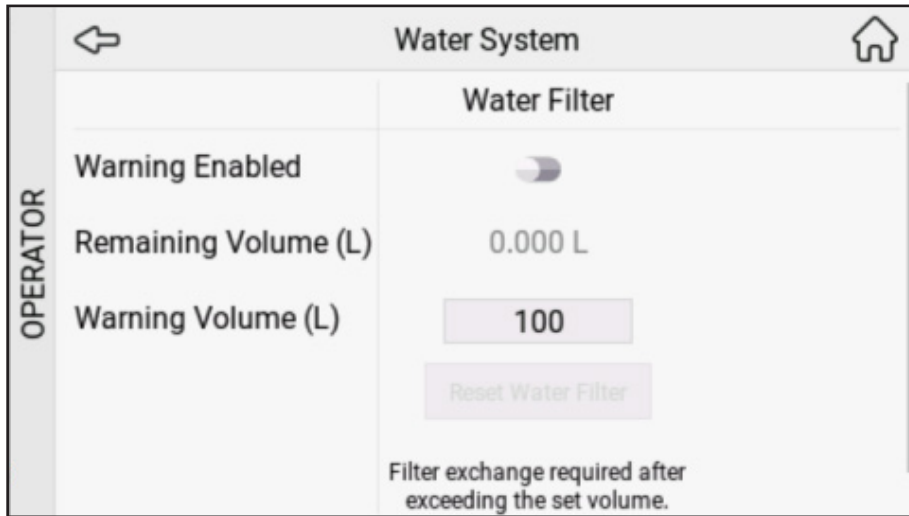

In het menu Watersysteem kunt u waarschuwingen in- en uitschakelen en het resterende volume voor het waterfilter controleren.

10.13 Systeeminfo

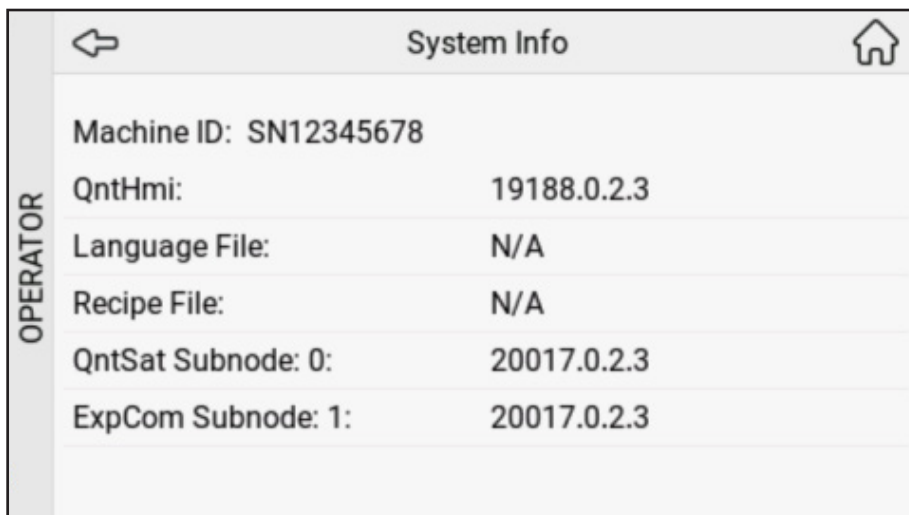

In het menu Systeeminfo staat informatie "ID-nummer machine", "QntHmi", "Taalbestand", "Receptbestand", "QntSat Subnode" en "ExpCom Subnode".

10.14 Contactgegevens



The screenshot shows a menu titled "Contact Info" with a back arrow on the left and a home icon on the right. Below the title, there are two input fields. The first is labeled "Operator Telephone number" and contains the value "0032458695". The second is labeled "Service Telephone number" and also contains the value "0032458695". On the left side of the screen, the word "OPERATOR" is written vertically.

In het menu Contactgegevens kunt u de telefoonnummers van de operator en voor service instellen.

10.15 Pincode bij onderhoud

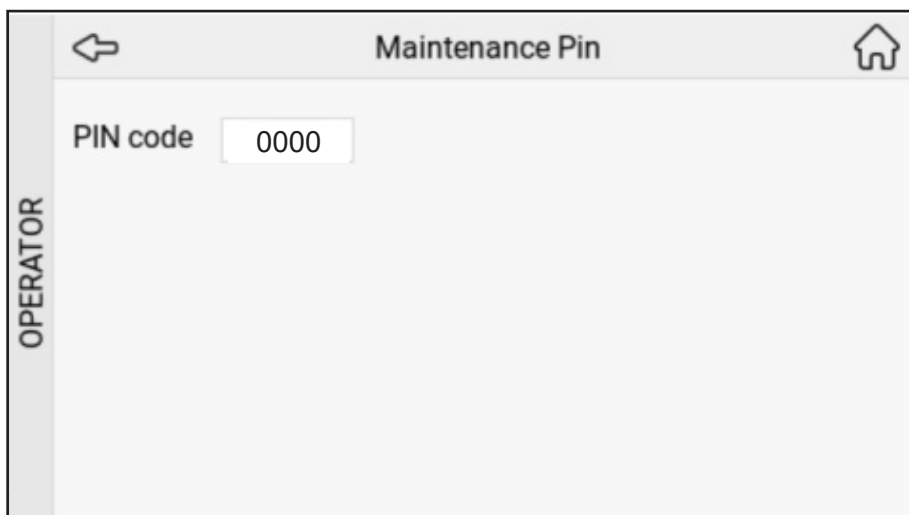

The screenshot shows a menu titled "Maintenance Pin" with a back arrow on the left and a home icon on the right. Below the title, there is a label "PIN code" followed by a text input field containing the value "0000". On the left side of the screen, the word "OPERATOR" is written vertically.

In het menu Pincode voor onderhoud kunt u de pincode instellen.





10.16 Algemene instellingen voor dranken



The screenshot shows a menu titled "Global Drink Settings" with a back arrow on the left and a home icon on the right. Below the title, there are two sliders. The first is labeled "Global Volume:" and has a blue slider knob positioned at the right end, with "+0 %" to its right. The second is labeled "Global Strength:" and has a blue slider knob positioned at the left end, with "0" below it and "+0 %" to its right. On the left side of the screen, the word "OPERATOR" is written vertically.

In het menu Algemene instellingen voor dranken kunt u de Algemene sterkte en Algemeen volume instellen door de schuif naar links of rechts te verplaatsen. U kunt het nieuwe percentage (XX%) bekijken.

11- DISPLAYMELDINGEN EN PROBLEMEN OPLOSSEN

Symbol	Melding op het display	Oorzaak	Maatregel
	Vul de verpakking rechts	Lege ingrediëntenverpakking (rechts)	Vervang de ingrediëntenverpakking rechts
	Vul verpakking links	Lege ingrediëntenverpakking (links)	Vervang de ingrediëntenverpakking links
	Vul beide verpakkingen	De productverpakkingen zijn: 1. leeg 2. verkeerd geplaatst 3. niet aanwezig	Vervang de lege productverpakkingen. Controleer of de productverpakking goed is geplaatst. Plaats een productverpakking. Bel de operator wanneer diens nummer op het display wordt weergegeven.
	-	Tijd voor reinigen. De automaat moet worden gereinigd.	Voer het programma "Reiniging" binnen 24 uur uit. Bel de operator wanneer het telefoonnummer op het display wordt weergegeven.
	Reinigen nodig	Te laat gereinigd. De drankuitgifte is geblokkeerd doordat de automaat niet volgens schema is gereinigd.	Voer het programma "Reiniging" onmiddellijk uit. Bel de operator wanneer het telefoonnummer op het display wordt weergegeven.

12- OPTIES

De functies en opties in dit deel zijn mogelijk niet in elk land van toepassing. Raadpleeg de leverancier van uw Cafitesse-systeem voor meer informatie.

12.1 Software-opties

Op verzoek van de klant kan de servicemonteur specifieke functies van uw automaat activeren of deactiveren.

Bijvoorbeeld:

- Alternatieve instellingen voor drankenrecepten, variëteiten, sterkte of bekerinhoud.
- Ingestelde selecties in-/uitschakelen, zoals de sterkte van de drank (mild, normaal, sterk) of de grootte van de beker (klein, medium, groot).
- Geproportioneerde of continue afgifte.
- Aangepaste instellingen voor energiebesparing.
- Aangepaste instellingen voor reinigen op basis van uw voorkeuren.

Welbilt (Hangzhou) Foodservice Co., Ltd
No. 800 Binkang Road, Binjiang District, Hangzhou, Zhejiang, China

crem.coffee