

CAFITESSE QUANTUM TOUCH

Bruksanvisning



DN: 10039691_05

Dato: 2025-07-11

Opphavsrett

Informasjonen i denne håndboken tilhører Jacobs Douwe Egberts. (heretter kalt "JDE"). Denne håndboken er utarbeidet for kundenes interne bruk.

Uten skriftlig forhåndssamtykke fra JDE skal ingen deler av dokumentet brukes, dupliseres, oversettes eller overføres på noen måte eller til kommersielle formål.

JDE har rett til å endre tekniske data og utstyrsinformasjon uten varsel.

Logoen til Jacobs Douwe Egberts er et registrert varemerke for JDE.

Copyright © Jacobs Douwe Egberts. Med enerett.

Revisjonsnr.	Dato	Serienr.	Beskrivelse
1	23. mars 2023	Ingen	Utgave for innledende gjennomgang.
2	14. juli 2023	Ingen	Oppdateringer i henhold til teknisk gjennomgang.
3	24. nov. 2023	Ingen	Oppdatering etter teknisk gjennomgang.
4	15. nov. 2024	Ingen	Oppdatering etter teknisk gjennomgang.
5	11. juli 2025	Ingen	Legg til liste over rengjøringsstabletter.

INNHOLDSFORTEGNELSE

1- FØR FØRSTEGANGSBRUK.....	6
2- SIKKERHETSINSTRUKSJONER.....	7
2.1 Sikkerhetskategorier	7
2.2 Sikkerhets- og advarselssymboler.....	7
2.2.1 Faresymboler	8
2.2.2 Forbudssymboler.....	8
2.2.3 Obligatoriske handlingssymboler	8
2.3 Brukergrupper.....	9
2.4 Nødvendige sikkerhetsinstruksjoner	9
2.5 Generelt	11
2.6 Informasjon om kjølesystem.....	12
2.7 Utskifting av slitte deler	13
2.8 Avhending av emballasjematerialet.....	13
2.9 Kassasjon av maskinen	13
2.11 Vedlikehold av dispenseren	14
2.12 Rengjøring av dispenseren.....	14
2.13 Instruksjer for mattrygghet (HACCP)	15
3- TRANSPORT OG LAGRING.....	16
4- TEKNISKE SPESIFIKASJONER	17
4.1 Spesifikasjoner	17
4.2 Dimensjoner - Q100	18
4.3 Dimensjoner - Q200	19
4.4 Dimensjoner - Q300	20
5- DELEOVERSIKT MED BESKRIVELSE	21
5.1 Visning forfra og bakfra	21
5.2 Vist innvendig.....	22
5.3 Knappefunksjoner	23
5.4 Oversikt over display.....	23
6 - INSTALLASJON OG INNLEDENDE OPPSTART	24
6.1 Pakke ut maskinen	24
6.2 Installere maskinen	25
6.3 Oppstart av dispenseren	26
6.4 Lagring av dispenser	27
7- HÅNDTERING AV INGREDIENSPAKKER.....	28

8- DAGLIG BRUK.....	29
8.1 Sikkerhet ved bruk.....	29
8.2 Plasser kopper og kanner riktig.....	30
8.3 Levering av drikkevarer.....	31
8.4 Produksjon av drikke med forhåndsvalg.....	32
8.4.1 COLD-forvalg (tilleggsutstyr)	32
8.4.2 Forhåndsvalg for VOLUM	32
8.4.3 Forhåndsvalg av STYRKE.....	33
8.5 Sette inn og ta ut produktpakker	34
8.6 Bytte ut en tom produktpakke.....	35
8.7 Slå på dispenseren	36
8.8 Slå av dispenseren.....	37
8.9 Låse/låse opp dispenseren.....	38
9- RENGJØRING	39
9.1 Sikkerhet ved rengjøring.....	39
9.2 Rengjøringsprosedyrer	40
9.3 Utvendig rengjøring.....	41
9.4 Skylling.....	42
9.5 Rengjøring - Q100 og Q300	44
9.6 Rengjøring - Q200	47
10- BRUKERPROGRAMMERING.....	51
10.1 Aktivering av operatørmodus	51
10.2 Innstillinger for brukergrensesnittet	52
10.3 Dato / tid	53
10.4 Språk.....	53
10.5 Engergisparingsinnstillinger	54
10.6 Sommer-/vintertid	55
10.7 Happy hour.....	55
10.8 Betaling	56
10.9 Ikke-nullstillbare tellere	57
10.10 Rengjøringsplan	58
10.11 Nullstillbare tellere	59
10.12 Vannforsyningssystem.....	60
10.13 Systeminformasjon	60
10.14 Kontaktinformasjon	61
10.15 Vedlikeholds-PIN-kode.....	61
10.16 Globale drikkevareinnstillinger.....	61
11 - DISPLAYMELDING OG FEILSØKING	62

12 - ALTERNATIVER.....	63
12.1 Programvarealternativer	63

1- FØR FØRSTEGANGSBRUK

Denne håndboken inneholder instruksjoner og informasjon om hvordan du håndterer maskinen på en sikker måte, inkludert grunnleggende driftskrav for CAFITESSE QUANTUM TOUCH.

Alle beskrivelser i denne håndboken stemmer overens med modell og utseende på maskinleveransene.

Denne håndboken er tilgjengelig for forbrukere, servicepersonell, eksperter som er ansvarlige for vedlikeholds- og reparasjonsarbeid og driftsselskapet selv.

Denne håndboken skal være tilgjengelig for alle brukere i hele maskinens levetid.

Les og forstå denne håndboken før du begynner å bruke, vedlikeholde og reparere maskinen.

Det er forbudt å kopiere og låne ut denne håndboken uten tillatelse.

For informasjon som ikke er inkludert i denne håndboken, eller uklarheter knyttet til bruk, kan du kontakte JDE for teknisk støtte.

Ta vare på denne håndboken i hele maskinens levetid.

JDE anbefaler å oppbevare denne håndboken i nærheten av maskinen for enkel referanse. Ikke fjern noen sider fra denne håndboken.

Hvis bruksanvisningen er mistet, skadet eller uleselig, kan du laste den ned fra:

<https://www.jacobsdouweegbertsprofessional.support/>

For å lette tilgangen til denne håndboken er konvensjonene i håndboken som følger:



- Oppgaver og prosedyrer vises som trinnvise lister.
- Uordnede lister brukes til eksempler og oppgaver der rekkefølgen på handlingene ikke er viktig.
- **Fet skrift** brukes vanligvis til advarselstekster og overskrifter i tabellrader og -kolonner.
- *Kursiv skrift* brukes til merknadstekster, figur- og tabelltekster.

2- SIKKERHETSINSTRUKSJONER

2.1 Sikkerhetskategorier



Fare, advarsel, forsiktighet og merknad brukes i dokumentet når det er nødvendig å ta spesielle forholdsregler for å forhindre mulige skader eller personskader.

Advarslene er klassifisert i følgende fire kategorier i henhold til farens alvorlighetsgrad og risikonivået som er spesifisert i ISO 3864-standarden.

	<p style="text-align: center;">⚠ Fare</p> <p>FARE representerer farer med et høyt risikonivå som Hvis det ikke forhindres, kan det føre til død eller alvorlig personskade.</p>
	<p style="text-align: center;">⚠ Advarsel</p> <p>ADVARSEL representerer farer med et middels risikonivå som Hvis dette ikke forhindres, kan det føre til død eller alvorlig personskade eller skade på maskinen.</p>
	<p style="text-align: center;">⚠ Forsiktig</p> <p>FORSIKTIG representerer farer med et lavt risikonivå som Hvis dette ikke forhindres, kan det føre til mindre eller moderate personskader eller skade på maskinen.</p>
	<p>MERKNAD gir viktig informasjon og nyttige tips.</p>

2.2 Sikkerhets- og advarselssymboler

ISO3864-standarden spesifiserer generelle former og farger for fare-, advarsel- og forsiktighetssymboler.

	<p>Fare: Her angis farene.</p>
	<p>Forbud: Angir operasjonen som ikke kan utføres.</p>
	<p>Obligatorisk handling: Angir hvilke tiltak som må iverksettes for å forhindre en farlig situasjon.</p>

2.2.1 Faresymboler

Disse faresymbolene identifiserer farlige situasjoner eller arbeidsoperasjoner og advarer om situasjoner som kan føre til skader og personskader:



Farer ved varme overflater



Elektriske farer



Fare for knusing av hender



Farer ved høy temperatur på overflaten

2.2.2 Forbudssymboler

Disse forbudssymbolene identifiserer farlige situasjoner eller arbeidsoperasjoner og advarer om situasjoner som kan føre til skader og personskader:



Røyking forbudt



Ikke berør



Ikke modifier



Ingen flammer



Begrenset tilgang

2.2.3 Obligatoriske handlingssymboler

Disse obligatoriske handlingssymbolene brukes i advarsler for å identifisere en obligatorisk handling.



Les håndbøkene eller instruksjonene



Trekk ut hovedstrømstøpselet

2.3 Brukergrupper

Bruker: Kunde/forbruker/direkte operatør. De bruker kaffemaskinen til å brygge drikke, men har ikke tilgang til kaffemaskinens indre deler eller programmering uten tilstrekkelig opplæring fra produsenten, driftsselskapet eller distributøren.

Servicepersonale: Personale som har fått opplæring fra produsenten, driftsselskapet eller distributøren i hvordan kaffemaskinen skal fylles og rengjøres.

Servicetekniker: Eksperter kjenner kaffemaskinen og vet hvilke farer den kan medføre. De er opplært av produsenten, driftsselskapet eller distributøren og er i stand til å installere, vedlikeholde og reparere kaffemaskinen.

Driftsselskap: Ansvarlig for å sette opp og betjene kaffemaskinen på riktig måte.



MERK:

Alle som skal utføre service-, vedlikeholds- eller reparasjonsarbeider på maskinen, må ha fått tilstrekkelig opplæring fra driftsselskapet eller produsenten.

2.4 Nødvendige sikkerhetsinstruksjoner

⚠ Fare



Det er forbudt for personell som ikke er godkjent å installere, betjene, reparere eller deaktivere kaffemaskinen uten JDEs skriftlige samtykke.



Det er forbudt for personell som ikke er godkjent for å få adgang til serviceområdet, spesielt når det gjelder håndtering, betjening og rengjøring, og å opprettholde tilstrekkelig hygiene.



Det må ikke gjøres endringer på kaffemaskinen og tilbehøret uten skriftlig samtykke fra JDE.



Kaffemaskinen må ikke brukes til formål som ikke er spesifisert i denne håndboken uten skriftlig samtykke fra JDE for å unngå dødsfall, personskade eller produktskade.



Legg aldri apparatet, støpselet eller strømkabelen i vann. Dette ville medføre fare for elektrisk støt.



Maskinen er ikke tilgjengelig for personer (inkludert barn) som mangler erfaring med / kunnskap om maskinen, eller som har nedsatt fysisk, sensorisk eller mental funksjonsevne. Dette gjelder med mindre bruken skjer under tilsyn eller brukeren har fått opplæring fra en person som er ansvarlig for vedkommendes sikkerhet, i bruken av maskinen.



Barn bør ikke leke med maskinen.



Ikke bruk maskinen hvis strømledningen eller støpselet er skadet, eller apparatet har veltet.



Renhold og brukervedlikehold skal ikke utføres av barn uten tilsyn.

Advarsel



Bruk ikke maskinen før du har lest og forstått denne håndboken og håndbøkene for tilbehør.
Følg sikkerhetsinstruksjonene når du bruker produktet.



I nødssituasjoner (f.eks. hvis maskinen begynner å brenne eller blir uvanlig varm eller lager støy) må strømmen umiddelbart kobles fra og vannforsyningen stenges.



Hvis strømledningen er skadet, må den skiftes av produsenten, en servicerepresentant eller en annen tilsvarende kvalifisert person.



Barn må holdes under tilsyn for å unngå at de leker med maskinen.

Kun opplært personell skal ha tilgang til operatørnøkkelen.

Bruk inntaksslangen som følger med maskinen for å koble den til vannettet i henhold til de nasjonale reglene som gjelder i landet der maskinen er installert. Maskinen må kun kobles til vannforsyningen med de nye slangene som følger med i leveransen. Skadde slanger må aldri brukes på nytt.

Ikke plasser apparatet på et sted der det kan bli utsatt for vannstråler. Apparatet må ikke rengjøres med en vannstråle eller høytrykkspyler.

Unngå at apparatet fryser. Ikke bruk apparatet hvis vannet i det hydrauliske systemet fryser. Koble fra apparatet eller kontakt en tekniker for å få det undersøkt og eventuelt reparert.



Apparatet må kobles til en korrekt installert og jordet stikkontakt med riktig nettspenning (se de tekniske dataene for apparatet).

2.5 Generelt

Advarsel



Væskene som leveres av dispenseren er varme! Unngå skålding! Hold hender og andre kroppsdeler borte fra dispenseren når det produseres drikkevarer og under renseprogrammet.

Kopper, kanner eller beholdere som er fylt med varme væsker, må ikke plasseres på toppen av dispenseren. Det foreligger fare for skolding dersom koppene/kannene/holderne faller ned.

Sørg for tilstrekkelig plass rundt dispenseren til å komme unna dersom det skulle sprute varme væsker.

Denne dispenseren er ikke beregnet for bruk av personer (inkludert barn) med begrensede fysiske, sensoriske og mentale evner, eller personer med utilstrekkelig erfaring og/eller kunnskap om dispenseren. Dette gjelder ikke hvis de er under oppsyn av en person som er ansvarlig for deres sikkerhet eller har fått instruksjoner om hvordan dispenseren skal brukes.

Plasser dispenseren på et bord eller en benk med en høyde på minst 60 cm for å unngå at små barn kan trykke på drikkeknappen.

Ventilasjonsåpninger må ikke tildekkes.

Ikke bruk mekaniske redskaper eller andre metoder for å påskynde opptinningsprosessen, unntatt metodene som anbefales av kjølerprodusenten.

Kjølekretsen må ikke skades.

Ikke bruk elektriske apparater inni matlagingsrommene i apparatet, med mindre de er av en type som anbefales av produsenten.

Sørg for at strømledningen ikke setter seg fast eller skades når apparatet settes på plass.

Ikke plasser flere bærbare stikkontakter eller bærbare strømforsyninger på baksiden av apparatet.

Eksplisjonsfarlige stoffer som f.eks. spraybokser med brennbart drivmiddel, skal ikke oppbevares i apparatet.

 **Forsiktig**

Kontroller og tøm dryppbrettet på dispenseren regelmessig for å unngå fare for skålding og for å unngå vått gulv (sklifare) når (varme) væsker renner ut av dryppbrettet.

Les instruksjonene i denne bruksanvisningen nøye før du bruker, rengjør eller flytter dispenseren. Sørg for at du og alle andre personer som betjener, rengjør eller flytter dispenseren, er kjent med og følger sikkerhets- og hygienereglene for dispenseren.

Dispenseren skal bare brukes i henhold til instruksjonene i denne brukerhåndboken for produksjon av drikkevarer. Produsenten er ikke ansvarlig for skader eller personskader som eventuelt oppstår på grunn av feil bruk av dispenseren eller dersom prosedyrene som er beskrevet i denne brukermanualen, ikke overholdes.

- Installasjon, service, reparasjon og programmering av maskinen må kun utføres av en autorisert og opplært servicetekniker som er utpekt av Cafitesse-leverandøren.
- Bruk kun originale reservedeler til drift av dispenseren.
- Betjening, påfylling og rengjøring av dispenseren må kun utføres av autorisert og opplært personell.
- Dispenseren er ikke egnet for utendørs bruk.
- Dispenseren må installeres på et sted der den kan overvåkes av opplært personell.

2.6 Informasjon om kjølesystem

- Ikke bruk mekaniske redskaper eller andre metoder for å påskynde opptiningsprosessen, unntatt metodene som anbefales av produsenten.
- Kjølekretsen må ikke skades.
- Ikke bruk elektriske apparater inne i matlagingsrommene i apparatet, med mindre de er av en type som anbefales av produsenten.
- Eksplosjonsfarlige stoffer som f.eks. spraybokser med brennbart drivmiddel, skal ikke oppbevares i apparatet.
- Apparatets kjølerenhet inneholder hydrokarboner. Bare kvalifisert personale skal utføre vedlikehold eller påfylling av kjølekretsen.
- Ikke sett brennbare produkter eller gjenstander som er fuktige med brennbare produkter, i apparatet. Brennbar gass eller væske skal ikke lagres i apparatet.
- Ikke berør kompressoren eller kondensatoren, disse overflatene kan nå høye temperaturer!
- Hvis det oppstår skade på kjølekretsen, må det påses at det ikke forekommer åpen ild eller alle tennkilder i rommet. Ventiler rommet for å hindre brann.

2.7 Utskifting av slitte deler

Advarsel



Feil som skyldes naturlig slitasje forårsaket av væsker, anses ikke å være gjenstand for garanti eller reklamasjonsrett.

Vær oppmerksom på at CAFITESSE QUANTUM TOUCH inneholder komponenter som kan bli slitt av væsker ved normal bruk, selv om maskinen vedlikeholdes i henhold til de foreskrevne serviceprosedyrene. Dette gjelder spesielt mekaniske komponenter og deler som kommer i kontakt med varmt vann via væsker, som slanger, tetninger, ventiler osv.

Feil som skyldes naturlig slitasje forårsaket av væsker, anses ikke å være gjenstand for garanti eller reklamasjonsrett. Defekte deler skal imidlertid alltid skiftes ut av en autorisert servicetekniker som er opplært av produsenten.

2.8 Avhending av emballasjematerialet

Advarsel



Emballasjen er laget av ulike resirkulerbare materialer. Det anbefales at emballasjematerialet beholdes for fremtidig transport. Hvis du ønsker å kaste emballasjematerialet etter installasjonen, må du resirkulere eller kaste materialet på en miljøvennlig måte.

2.9 Kassasjon av maskinen

Maskinen skal avhendes i henhold til de regionale avhendingsbestemmelsene.

Maskinen omfattes av EU-direktivet for elektrisk og elektronisk avfall (WEEE/EU), og skal ikke blandes med vanlig husholdningsavfall.

Ikke slipp det trykksatte kjølemiddelet ut i atmosfæren uten autorisasjon. Det kan være krav om at det skal gjenvinnes av autorisert personale. Hvis det kreves at kjølemiddelet gjenvinnes, må dette gjøres av en godkjent, kvalifisert person.

2.11 Vedlikehold av dispenseren

⚠ Advarsel



Dersom strømkabelen til dispenseren er skadet, skal dispenseren slås av og leverandøren av Cafitesse-systemene skal kontaktes for å få skiftet ut strømkabelen.

Service, reparasjon og programmering av dispenseren må kun utføres av autoriserte og opplærte serviceteknikere som er utpekt av Cafitesse-leverandøren.

2.12 Rengjøring av dispenseren

⚠ Fare



IKKE SPRAY ELLER SPRUT PÅ DISPENSEREN MED VANN. IKKE BRUK VANNSTRÅLE TIL RENGJØRING. SENK ALDRI DISPENSEREN NED I VANN.

VIPP ALDRI DISPENSEREN FOR Å RENGJØRE BAK ELLER UNDER DEN. UNNGÅ SKÅLDING! KJELEN INNEHOLDER SVÆRT VARMT VANN SOM KAN RENNE UT HVIS DU VIPPER ELLER FLYTTER DISPENSEREN.

⚠ Forsiktig



Rengjør alle deler av dispenseren som kommer i kontakt med produktet med et rengjøringsmiddel. Bruk kun rengjøringsmidler som er anbefalt av næringsmiddelindustrien og leverandøren av Cafitesse-systemet. For sikker håndtering, dosering og bruk av rengjøringsmidler, følges instruksjonene på etiketten til rengjøringsmidlet.

Rengjør dispenseren jevnlig

1. Rengjør overflaten rundt dispenseren.
2. Vask hendene før du berører dispenseren eller en produktpakke.
3. Rengjør maskinen i henhold til instruksjonene i bruksanvisningen (se kapittelet "Rengjøring av dispenseren").
4. Kontroller "Best før" og "Utløpsdato" på produktpakken i dispenseren under rengjøringen. Bytt ut produktpakken hvis "Best før" eller "Utløpsdato" er utløpt.
5. Planlegg rengjøringsaktiviteter og registrer dem.

2.13 Instruksjer for mattrygghet (HACCP)

Som operatør av dispenseren er du ansvarlig for at den fungerer på en sikker og hygienisk måte. Følg derfor følgende instruksjoner for å overholde standardene for mattrygghet.

Lagring av produktpakker

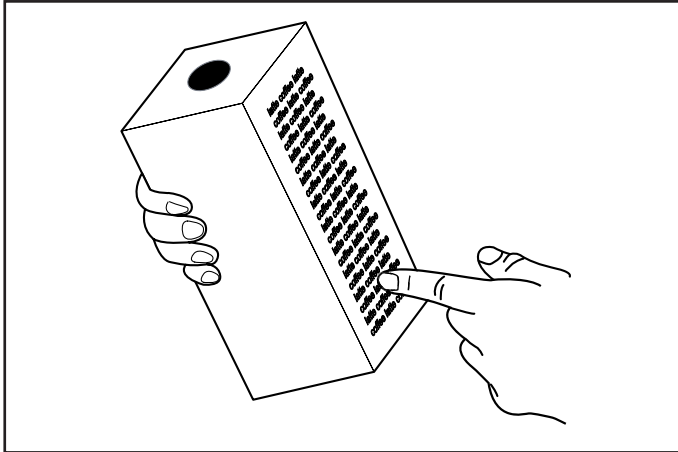

1. Oppbevar produktpakningene i henhold til beskrivelsen på emballasjen.

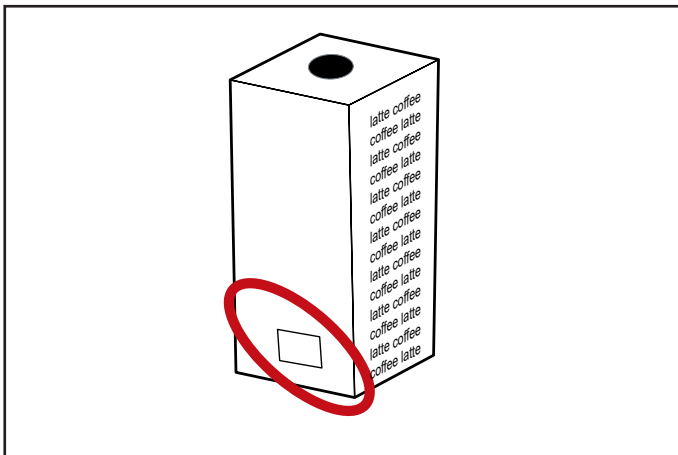

2. Vær oppmerksom på "Best før"-datoen som er trykt på emballasjen. Bruk alltid produktpakkene etter "først inn - først ut"-prinsippet (produktpakker som lagres først, skal brukes først). Ikke bruk en produktpakke dersom "Best før"-datoen er utløpt.



MERK:

Når produktpakken er åpen, må du sørge for at det ikke kommer væske ut på klær, gulv eller annet utstyr.

3- TRANSPORT OG LAGRING

Fare



Ikke vipp maskinen under transport.
Ikke stable flere maskiner oppå hverandre.

Ikke plasser andre gjenstander på maskinen.
Ikke utsett maskinen for støt eller vibrasjoner under transport.



Hold emballasjematerialet utilgjengelig for barn.

Advarsel



Dispenseren må ikke utsettes for frost under bruk, lagring eller transport.

Maskinen må kun brukes og oppbevares ved temperaturer mellom +5 °C og +32 °C.

Maskinen må kun brukes og oppbevares ved en luftfuktighet på 10 % til 90 % RH.
Hold alltid maskinen tørr og fri for støv.

Forsiktig



Resirkuler kartongen og alt emballasjematerialet.

Dispenseren skal alltid lagres og transporteres i originalforpakningen.

Før lagring og transport av dispenseren:

- Plasser produktpakkene i kjøleskapet.
- Rengjør dispenseren.
- Ta kontakt med leverandøren av Cafitesse-systemet slik at en autorisert og opplært tekniker kan tappe vannet ut fra kjelen og beskytte dispenseren mot frostskafer.

Hvis du har mistanke om frostskafer etter lagring eller transport, må du kontakte Cafitesse-leverandøren for å få dispenseren kontrollert og funksjonstestet.

4- TEKNISKE SPESIFIKASJONER

4.1 Spesifikasjoner

Fakta	Beskrivelse	
Vekt	42 kg (tom) 52 kg (bruksklar med fylt vanntank)	
Koppens volum	Standardinnstillinger for kaffe: S = 100 ml, M = 125 ml, L = 180 ml	
Kannevolum	Standardinnstillinger for kaffe: S = 750 ml, M = 1000 ml, L = 1250 ml	
Strømforsyning	200-240 V, 1 fase, 10 A	Maks. 2200 W
	200-240 V, 1 fase, 13 A	Maks. 2700 W
	200-240V, 1 fase, 16 A (standard)	Maks. 3500 W
	200-240 V, 1 fase, 30 A	Maks. 6100 W
	380-415 V, 3 faser, 16 A	Maks. 8200 W
	440 V, 3 faser, 16 A	Maks. 9000 W
Kapasitet per time - Konfigurasjon: 200-240 V, 1 fase, 16 A - Vanninntakstemperatur: 25 °C - Målt i kopper à 125 ml	41 l/t	
	325 kopper/time	
Lagrings- og bruksmiljø	Temperatur: 5-32 °C Fuktighet: 10 % - 90 %	
Kjølerom	Kapasitet: 2 x 2 l/1,25 l/0,75 l forpakninger Temperatur: 2 °C - 5 °C	
Kjele	Volum: 9,6 l Temperatur: Justerbar mellom 80 og 97 °C	
Standard vanntilkobling	1/2" eller 3/8" tilførselsrør med 3/4" BSP-koblingsstykke	
Tilkobling vanntrykk	Dynamisk trykk: 0,8 til 10 bar ved 9 l/min	
	Statisk trykk: 0,2 til 10 bar	
Kjølemiddel	0,0175 kg R600a	

4.2 Dimensjoner - Q100

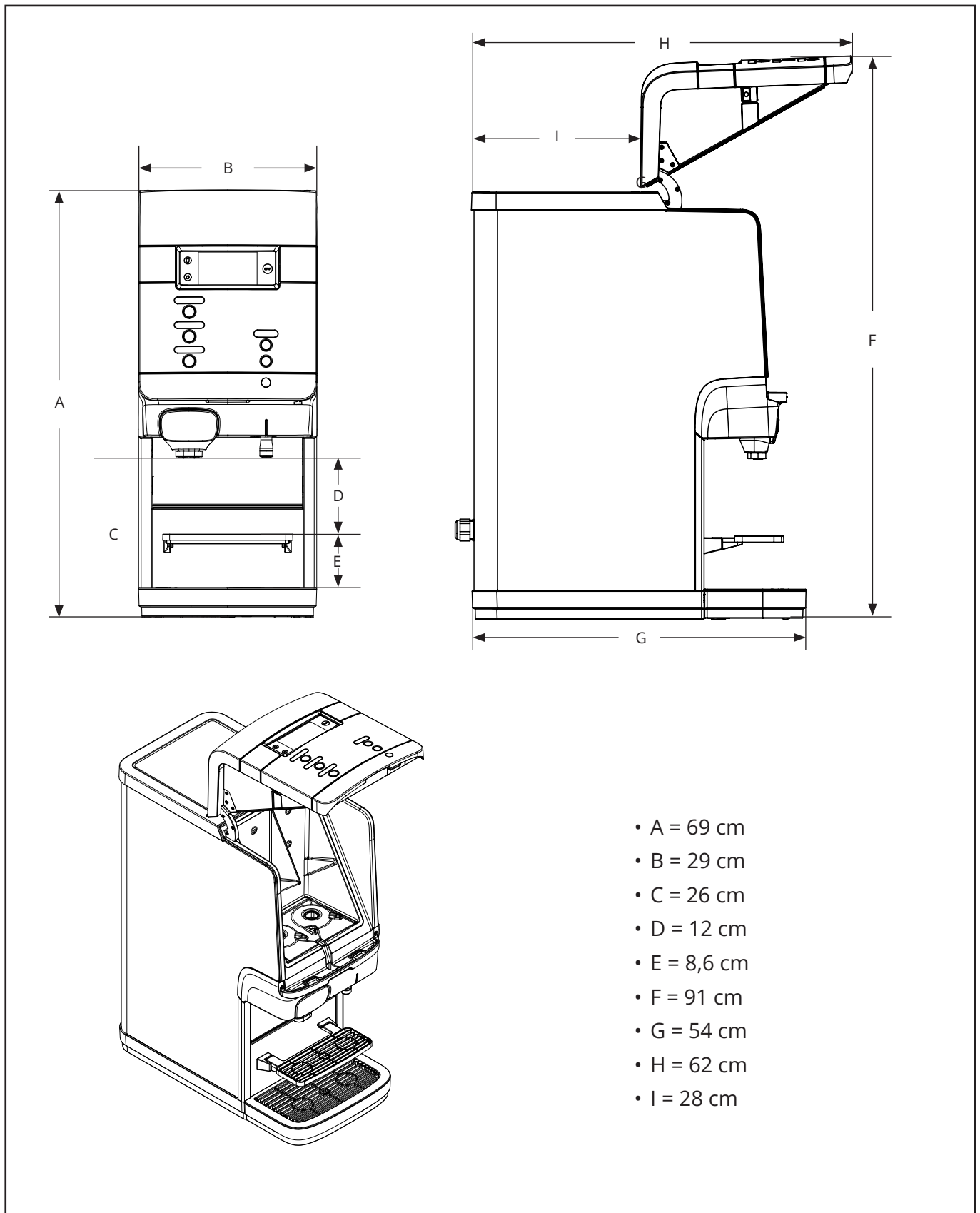

4.3 Dimensjoner - Q200

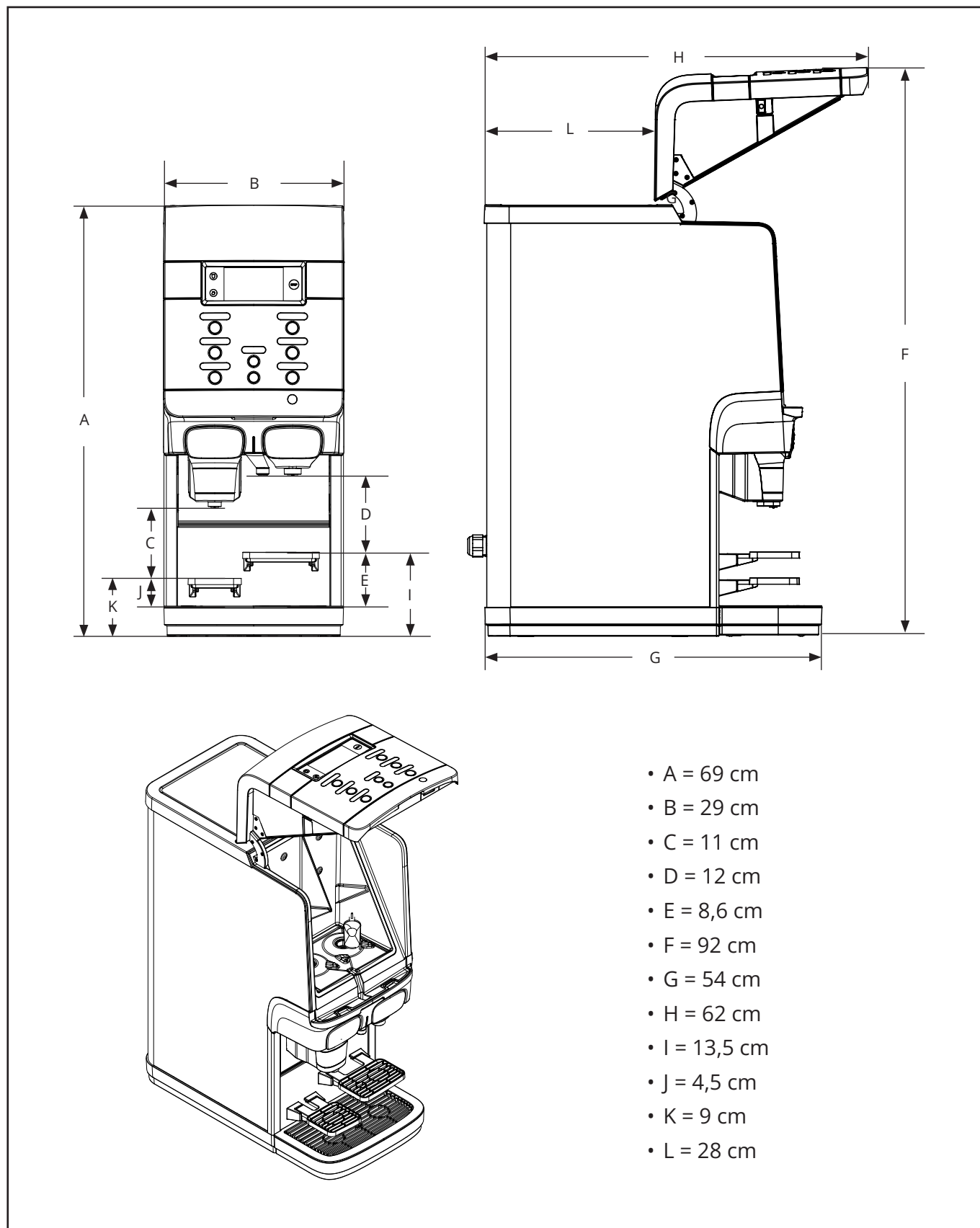

4.4 Dimensjoner - Q300

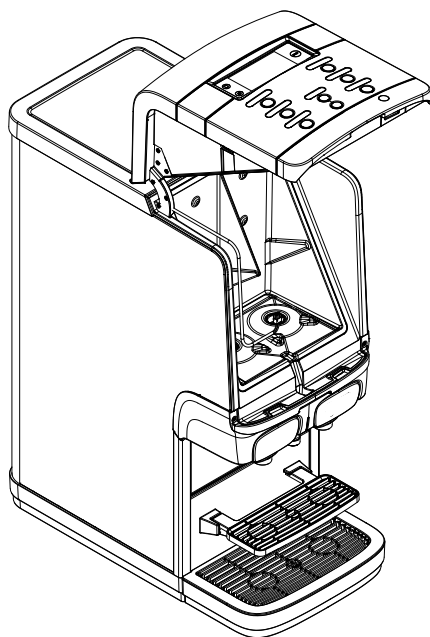
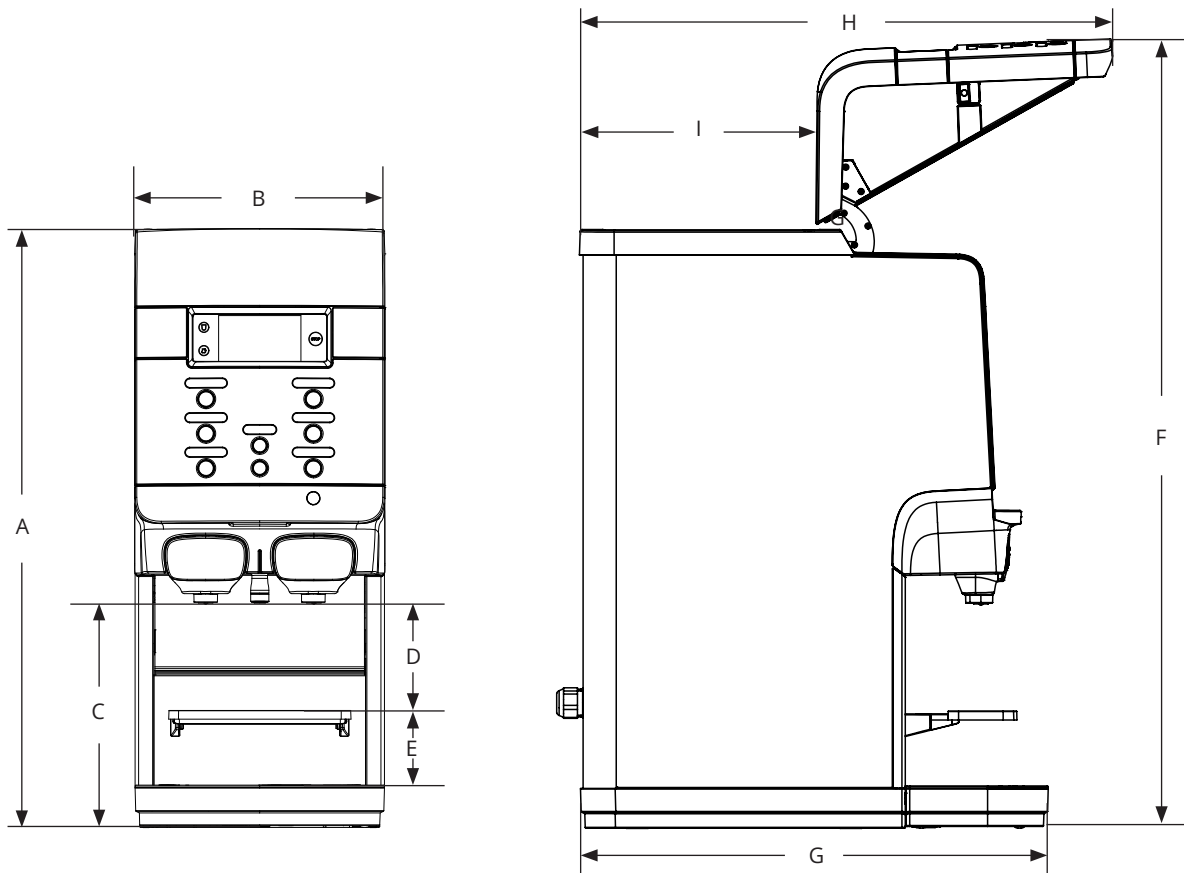

- A = 69 cm
- B = 29 cm
- C = 26 cm
- D = 12 cm
- E = 8,6 cm
- F = 91 cm
- G = 54 cm
- H = 62 cm
- I = 28 cm

5- DELEOVERSIKT MED BESKRIVELSE

5.1 Visning forfra og bakfra

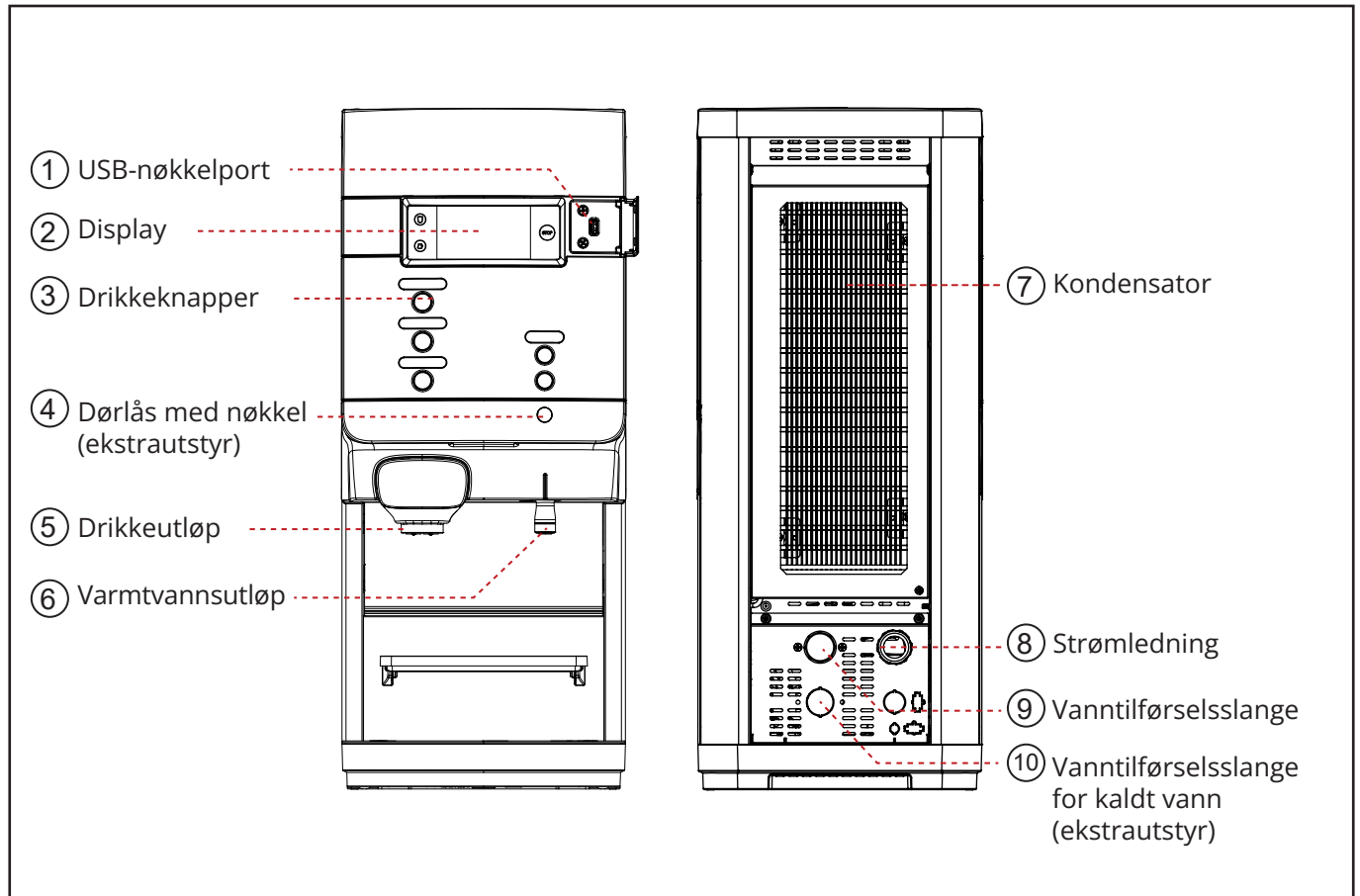

5.2 Vist innvendig

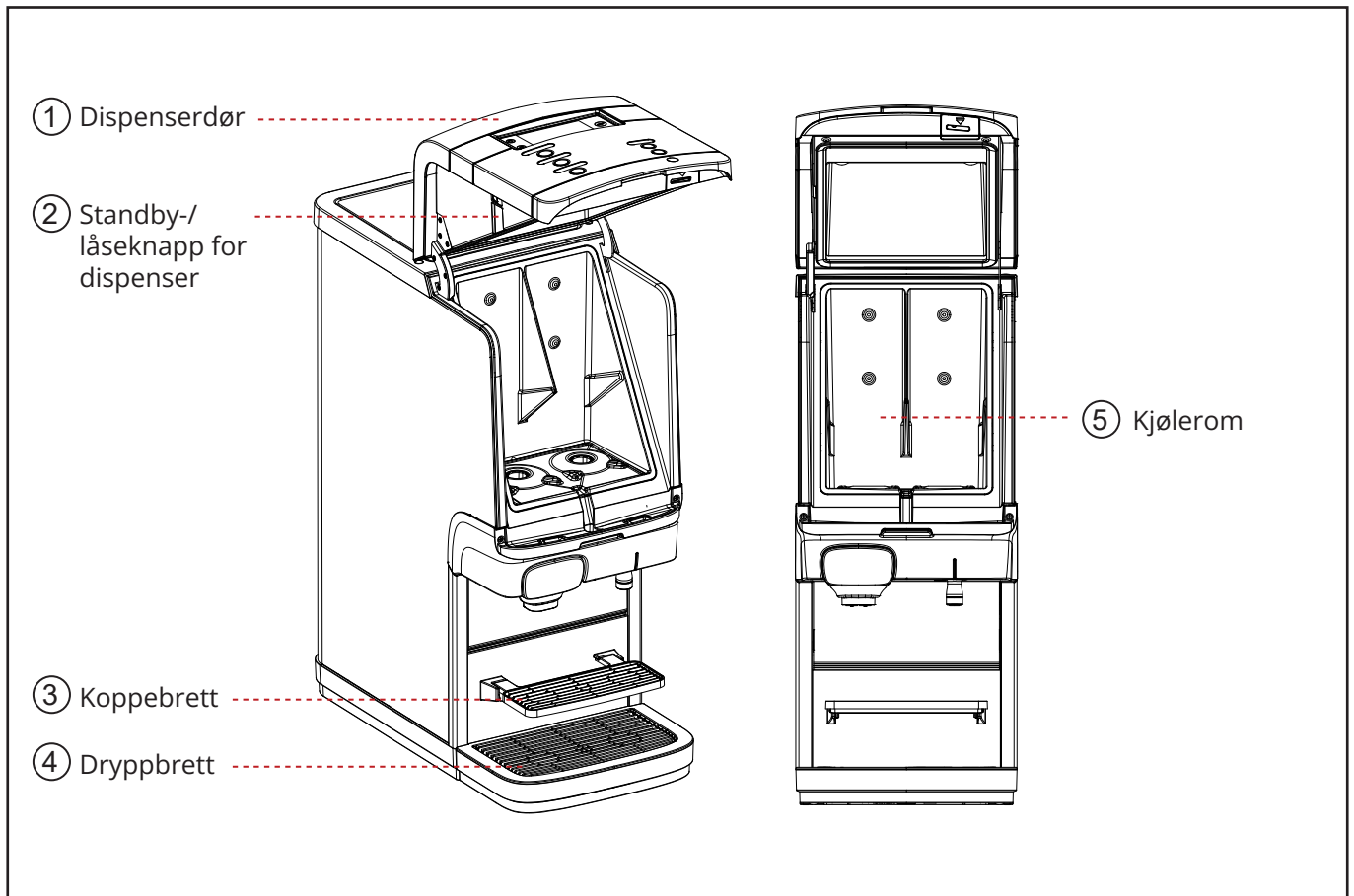

5.3 Knappefunksjoner

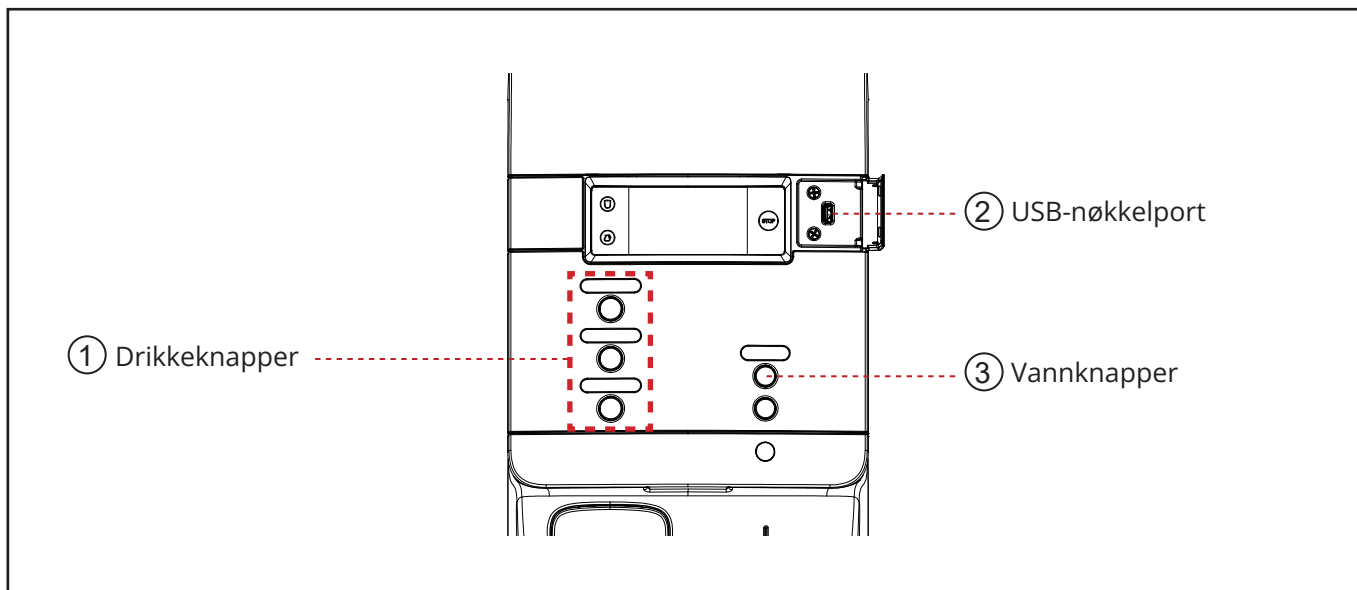

MERK:
Enkelte alternativer er ikke tilgjengelige i alle markeder.

5.4 Oversikt over display

Meldingsområde (A) - visning av meldinger*

*Se opplysninger om meldinger i avsnitt om feilsøking.

Tegnforklaring for ikonområde (B)	
	Bytt ut tom pakke
	Rengjøring nødvendig
	Dispensering låst
	Dispensering ulåst

6 - INSTALLASJON OG INNLEDENDE OPPSTART

⚠ Advarsel



Skarpe kanter! Risiko for kuttskader på hendene.
Bruk kuttsikre hansker når du arbeider i nærheten av skarpe kanter.



Det er viktig å lese denne bruksanvisningen grundig før du installerer maskinen og starter den for første gang.

⚠ Forsiktig



Ved levering må du kontrollere om maskinen har fått åpenbare transportskader og/eller om det finnes skjulte skader. Hvis du oppdager en skade, må du umiddelbart informere det aktuelle transportselskapet.

6.1 Pakke ut maskinen

⚠ Advarsel



Kast emballasjen på en profesjonell og miljøvennlig måte.



Fjern all beskyttelsesfolie under installeringen før maskinen slås på for første gang.
På den måten unngår man at folien smelter eller setter seg fast på grunn av høy temperatur når maskinen varmes opp.

Emballasjens størrelse er 45 cm × 68 cm × 91 cm.

Vi anbefaler på det sterkeste at du beholder emballasjen etter at du har demontert maskinen for fremtidig transport.

6.2 Installere maskinen

Fare



Fare for elektrisk støt.
Berør aldri strømførende kabler og komponenter med våte hender.
Følg forskriftene for forebygging av ulykker når det gjelder elektrisitet.

Advarsel



Maskinen kan kun installeres av en vedlikeholdstekniker.
Maskinen må kun installeres på egnede steder og under oppsyn av kvalifisert personell.



Maskinen må stilles opp og brukes i tørre, godt ventilerte rom.
Sørg for at det er nok plass rundt maskinen til å utføre vedlikeholds-, rengjørings- og reparasjonsarbeid.
Kontroller at vanntilkoblingsledningen ikke er knekt.



Forsikre deg om at de elektriske dataene på typeskiltet er kompatible med driftsforholdene der du skal installere maskinen.

Forsiktig



Før du tar maskinen i bruk, må du kontrollere opplysningene om strømforsyningen i installasjonslandet.
Ikke koble maskinen til strømnettet hvis det forekommer spenningssvingninger.



Vær forsiktig med forurensning av vannforsyningen!
Bruk kun vannslanger som er godkjent av produsenten og egnet for drikkevann.
Skyll vannslangene grundig før bruk.

6.3 Oppstart av dispenserens

Når du installerer maskinen, er det nødvendig med frie dimensjoner som vist på bildet nedenfor:

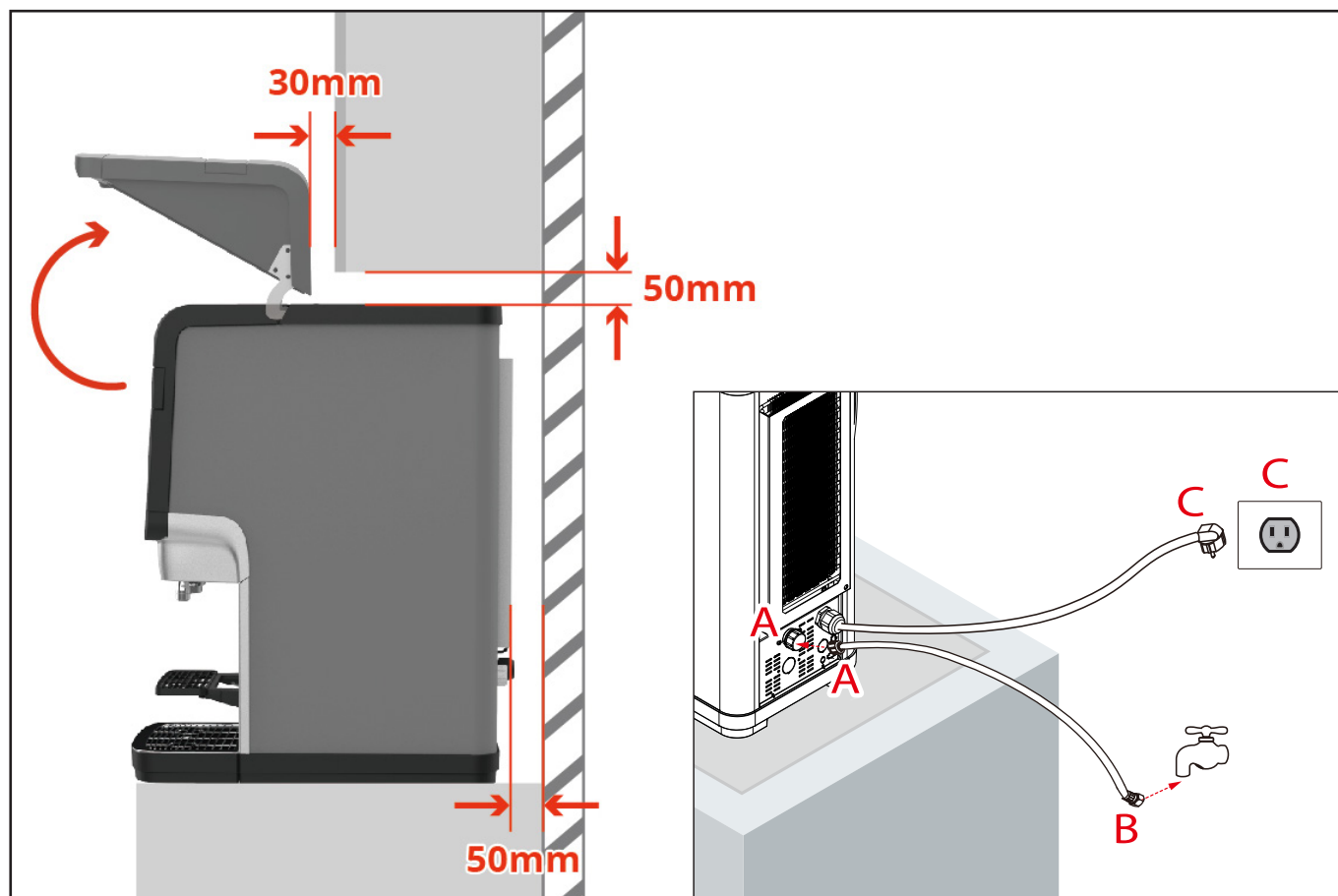

1. Plasser dispenserens på et flatt, horisontalt underlag.
2. Koble til vanninntaksslangen (A til A).
3. Åpne deretter vannkranen (B) og se etter lekkasjer.
4. Sett støpselet i stikkontakten (C til C), så starter dispenserens automatisk.
5. Dispenser fyller og varmer opp kjelen automatisk.
6. Drikker leveres når vannet i kjelen har nådd riktig temperatur.



MERK:

Det kan ta 20 timer å kjøle ned kjølerommet helt.



MERK:

Koble maskinen til et lett tilgjengelig tilførselspunkt slik at vanntilførselen raskt kan stenges av i en nødsituasjon.



MERK:

Den elektriske tilkoblingen til maskinen (stikkontakten) må være utstyrt med jordfeilbryter (ELCB)!

6.4 Lagring av dispenser

Gjennomfør følgende prosedyrer når dispenseren ikke skal brukes på lang tid (f.eks. i ferier):

- Fjern produktpakkene og kontroller utløpsdatoen. Hvis de snart går ut på dato, må de kastes.
- Åpnede pakker må oppbevares i kjøleskap til du slår dispenseren på og den har kjølt seg ned igjen. Pakker som har gått ut på dato, må kastes.
- Rengjør og skyll dispenseren.
- Trekk støpselet ut av stikkontakten.
- Steng vannkranen.



MERK:

Hvis dispenseren har vært slått av over lengre tid, må dato og klokkeslett tilbakestilles slik at rengjøringscyklusene og energisparingsinnstillingene reaktiveres.

7- HÅNDBLING AV INGREDIENSPAKKER

MERK:

- Vær alltid bevisst på grunnleggende og personlig hygiene, og vask hendene før du håndterer ingredienspakker.
- Bruk kun næringsmiddelgodkjente rengjøringsmidler i dispenserens. Rengjør dispenserens utvendige deler med en myk, ren, fuktig klut.
- Bruk kun friskt drikkevann.

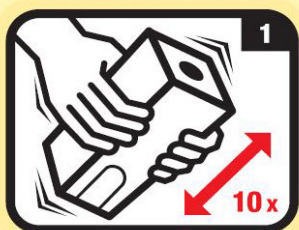

- Vask hendene først, rist pakken minst 10 ganger, fjern plastfilmen.

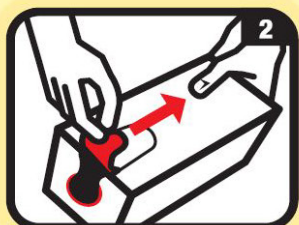

- Trekk den perforerte remsen ut fra pakken.

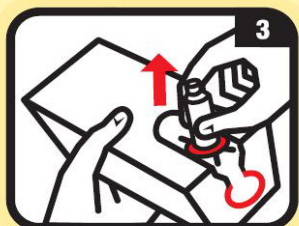

- Ta doseringsrøret ut av pakken.

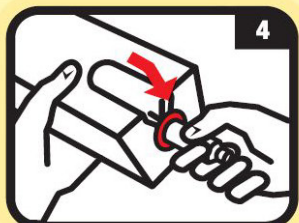

- Trekk doseringsrøret mot den røde ringen på pakken.

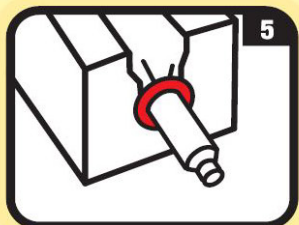

- Den røde ringen på doseringsrøret må dekke den røde sirkelen på utsiden av pakken. Kontroller at doseringsrøret er rett og riktig plassert.

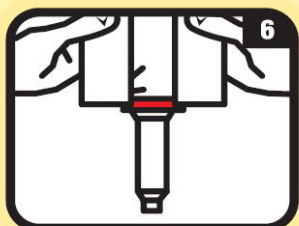

- Snu pakken opp ned og sett den inn i dispenserens.

8- DAGLIG BRUK

8.1 Sikkerhet ved bruk

Fare



Plasser aldri hender og fingre direkte under vannutløpet under bruk for å unngå brannskader og alvorlige forbrenninger.

Advarsel



Bruk ikke maskinen før du har lest og forstått denne håndboken. Følg sikkerhetsinstruksjonene når du bruker maskinen.



Drikkene som produseres er svært varme, unngå skålding!
Hold hender og andre kroppsdeler borte fra dispenseren når det produseres drikkevarer.

La aldri barn være uten oppsyn i nærheten av dispenseren.



Ikke kom i direkte eller indirekte kontakt med spenningsførende deler, skadede strømledninger eller støpsler.

Elektrisk utstyr må betjenes av en elektriker eller en person som er under oppsyn av en elektriker i henhold til elektriske forskrifter.



Skjermbildene i dette dokumentet er kun veiledende og tjener til å illustrere visse prosedyrer eller beskrivelser. Innholdet i disse skjermbildene er ikke bindende og må ikke under noen omstendigheter brukes til innstilling eller betjening av maskinen.

8.2 Plasser kopper og kanner riktig



⚠ Forsiktig

Plasser kopperen eller kannen under uttaket under drikkeknappen du har valgt.

Dispenseren har to produktuttak:

- Venstre: For kaffe og te
- Høyre: For varmtvann

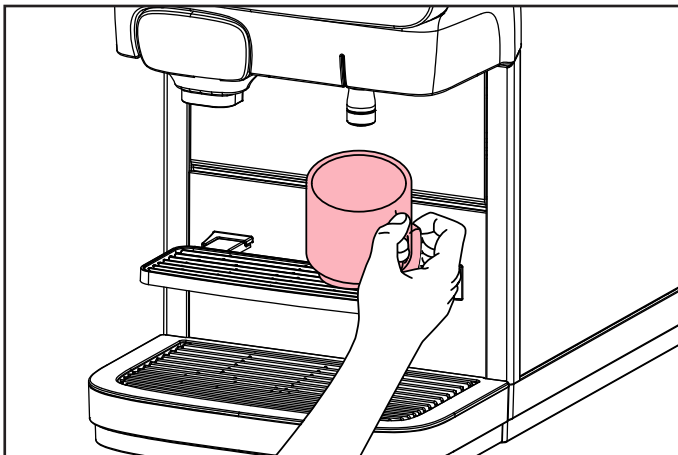

1. Plasser kopperen på kobbrettet.

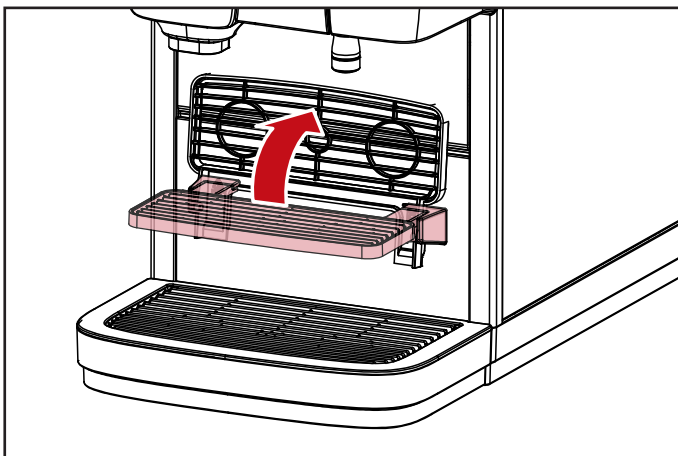

2.1. Vipp kopskuffen oppover for å gi nok plass til en kanne.

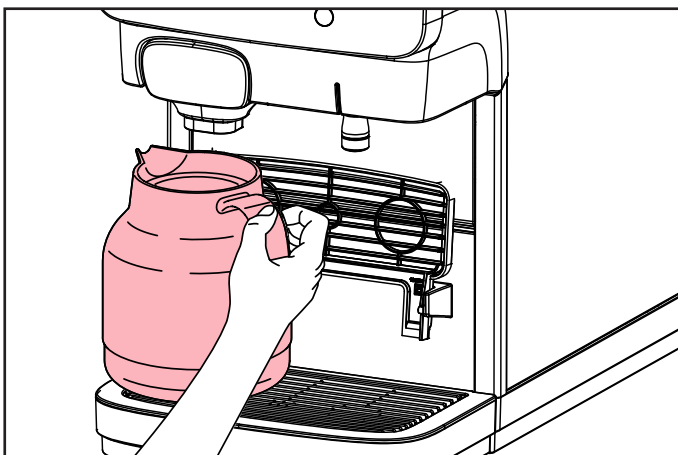

2.2. Sett kannen på dryppbrettet. For større kanner kan det være nødvendig med en spesiell dispenserfot.

8.3 Levering av drikkevarer

Advarsel



Væskene som leveres av dispenseren er varme! Unngå skålding! Hold hender og andre kroppsdeler borte fra dispenseren når det produseres drikkevarer. Forlat aldri barn uten oppsyn i nærheten av dispenseren.

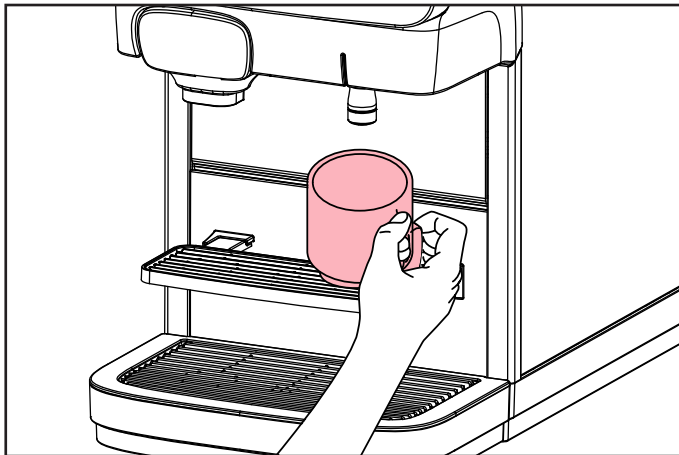

1. Plasser koppen på koppbrettet.

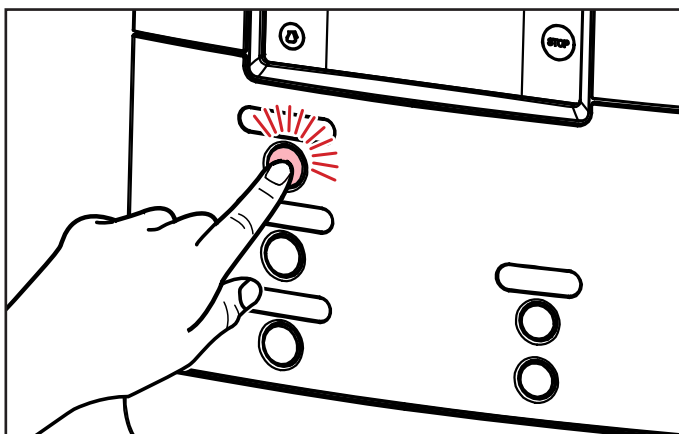

2. Trykk på den drikkeknappen du ønsker. Drikken vil bli levert via det aktuelle uttaket.

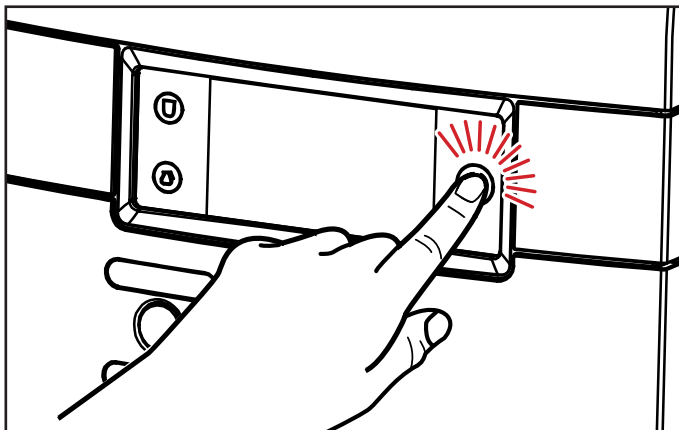

3. Trykk på STOPP på skjermen hvis du vil avbryte eller kansellere drikkevareleveringen.

8.4 Produksjon av drikke med forhåndsvalg



Dispenseren støtter alternativer med forhåndsvalg. Serviceteknikeren kan ha aktivert disse forhåndsvalgene under installasjonen. Når du trykker på forvalgsknappen, vises følgende forvalg på displayet:

- **COLD**-forvalg (tilleggsutstyr)
- **VOLUM**-forvalg (liten - middels - stor)
- **STYRKE**-forvalg (mild - normal - sterk)

8.4.1 COLD-forvalg (tilleggsutstyr)

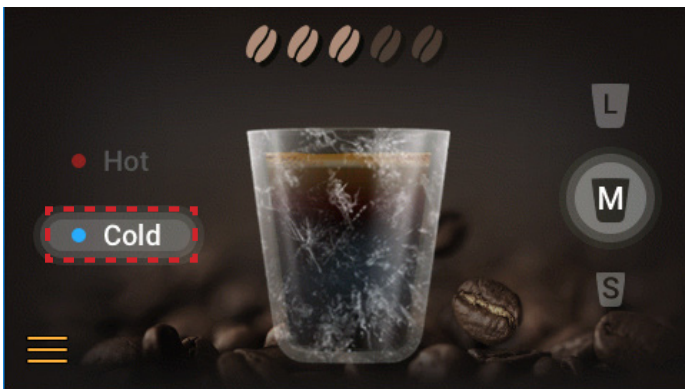

Trykk på berøringsskjermen og velg "COLD" etter behov.

8.4.2 Forhåndsvalg for VOLUM



Trykk på berøringsskjermen og velg "VOLUM" etter behov.

8.4.3 Forhåndsvalg av STYRKE

 **Advarsel**

Væskene som leveres av dispenseren er varme! Unngå skålding! Hold hender og andre kroppsdeler borte fra dispenseren.

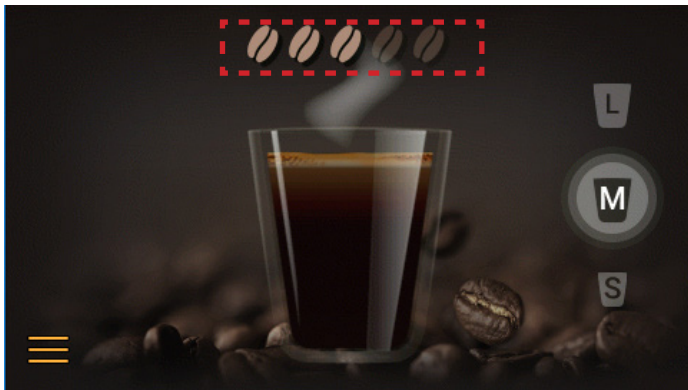

Trykk på berøringsskjermen og velg "STYRKE" etter behov.



MERK:
Alle forvalg kan kombineres med hverandre.



MERK:
Hvis du trykker et forhåndsvalg, men ikke trykker på leveringsknappen, vil dispenseren gå tilbake til standardinnstillingen etter noen sekunder.

8.5 Sette inn og ta ut produktpakker



Hvis du velger en drikkevare og den tilhørende produktpakken er tom, blir det ikke levert noen drikkevare. ADVARSEL - "vennligst bytt ut den tomme pakken" vises på displayet. Det er fortsatt mulig å levere varmt eller kaldt vann.



MERK:

Du kan selv legge inn operatørnummeret via vedlikeholdsmenyen (se "Programmering av dispenser")

8.6 Bytte ut en tom produktpakke



Forsiktig

Før du setter inn en ny produktpakke, må du følge instruksjonene i kapitlet "Instruksjoner for mattrygghet (HACCP)".

Les instruksjonene på produktpakningen. Bruk aldri en skadet produktpakke. Ikke bruk en produktpakke dersom "Best før"-datoen er utløpt.

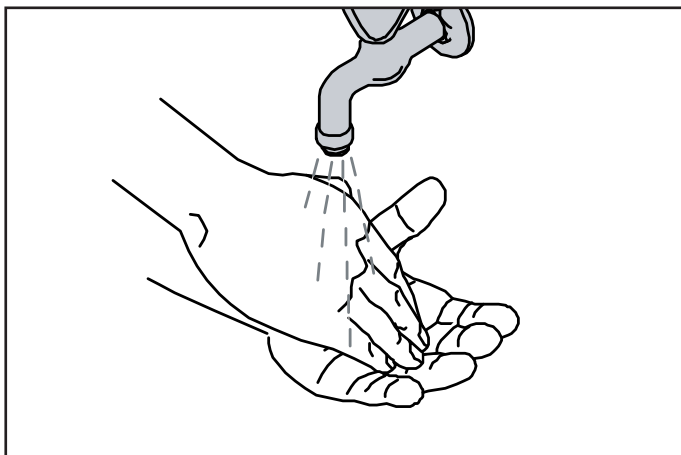

1. Vask hendene før du tar på en produktpakke. Ikke bruk en frossen produktpakke. Rist deretter produktpakken minst 10 ganger.

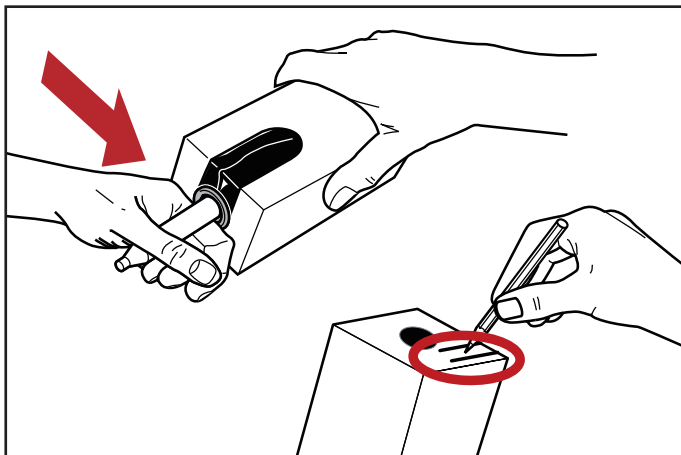

2. Fjern plastinnpakningen og skriv "Utløpsdato" på produktpakken. Følg instruksjonene på produktpakken for å åpne dosereren.

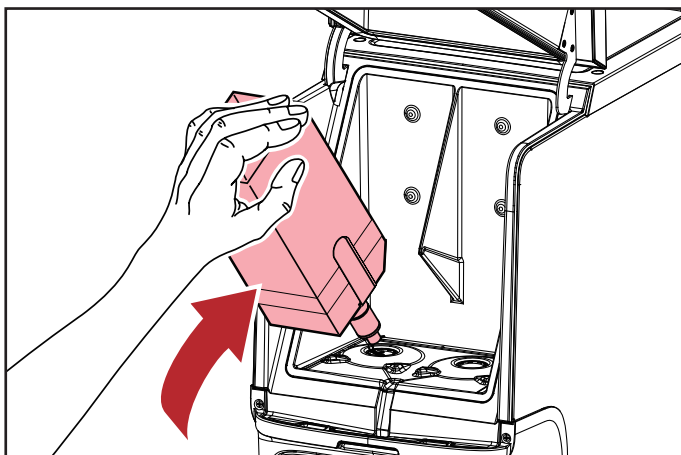

3. Åpne døren til dispenserens og sett inn produktpakken. Lukk deretter døren til dispenserens. Lag en testdrikk.

8.7 Slå på dispenseren



⚠ Forsiktig

Kontroller at dispenseren er koblet til vannforsyningen.

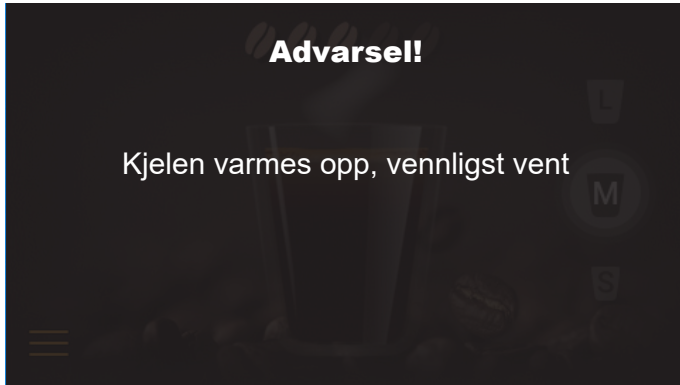

1. Åpne vannkranen og sett inn støpselet. Dispenseren begynner å varme opp vann og kjøle ned kjølerommet. Produksjon av drikkevarer er blokkert til vannet i kjelen har nådd korrekt temperatur. Et blinkende termometer og advarselen "Boiler is heating up, please wait." vises på displayet.



2. Når vannet har nådd den forhåndsinnstilte temperaturen, viser displayet startskjermen. Dispenseren er nå klar til bruk.



MERK:

Oppvarmingen tar 17 minutter* eller mindre, avhengig av varmeeffekten til dispensertypen. Kjøling av produktrommet kan ta 20 timer eller mindre.

*Oppvarmingstid ved standard strømkonfigurasjon: 200-240 V, 1 fase, 16 A



MERK:

Hvis dispenseren har vært avstengt i lengre perioder, må dato og klokkeslett stilles inn slik at dispenseren og de programmerte rengjøringscykluserne aktiveres på nytt.

8.8 Slå av dispenseren



⚠ Advarsel

Frys ikke ned produktpakker!

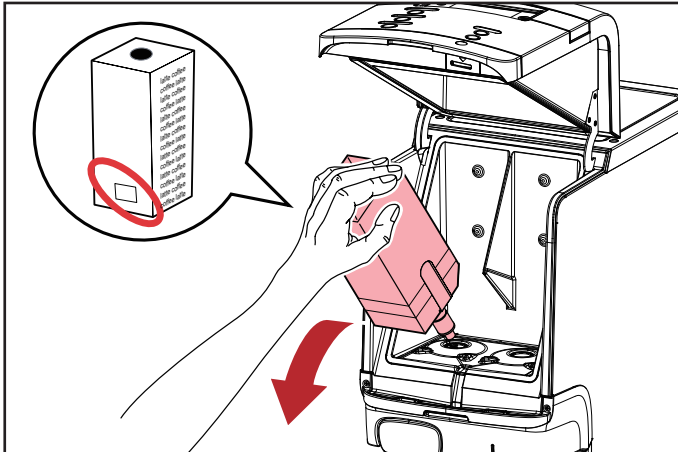

1. Fjern produktpakken og kontroller "Utløp"-datoen. Oppbevar produktpakken i kjøleskap til du slår på dispenseren igjen. Når utløpsdatoen er passert, kaster du produktpakken.



2. Rengjør dispenseren (følg instruksjonene i avsnitt 9.5 og 9.6). Trekk ut strømpluggen fra kontakten. Steng vannkranen.

8.9 Låse/låse opp dispenseren



1. Når LOCK-ikonet vises på skjermen, er drikkevareleveringen blokkert. Kjølerommet og kjelen vil fortsatt være i drift. Trykk på LOCK-ikonet for å låse opp maskinen.

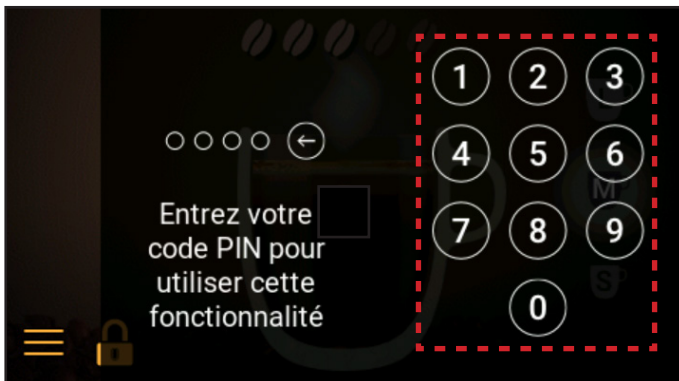

2. Angi PIN-kode (1234) for å få tilgang.



3. Deretter låses maskinen opp.

9- RENGJØRING

9.1 Sikkerhet ved rengjøring

Fare



Ikke berør strømførende kabler og komponenter med våte hender. Følg bestemmelsene for forebygging av ulykker ved håndtering av elektrisitet. Koble fra strømforsyningen til CAFITESSE QUANTUM TOUCH før vedlikeholds-, rengjørings- og reparasjonsarbeid, og sørg for at den ikke aktiveres igjen.

Advarsel



Bruk kun rengjøringsmidler som er egnet for næringsmiddelmiljøer og som er anbefalt av JDE til å rengjøre maskinen. Uegnede rengjøringsmidler som ikke er godkjent av JDE, kan føre til økt slitasje eller maskinfeil. Følg alltid bruksanvisningen og sikkerhetsrådene fra produsenten!



Overflater med høy temperatur inne i kaffemaskinen!
Kjøl ned maskinen før rengjøring og vedlikeholdsarbeid.

Grundig rengjøring og vedlikehold er avgjørende for å sikre at drikken som tappes fra maskinen, oppfyller strenge hygienekrav.

Tjenesten som tilbys av det automatiske rengjøringsprogrammet er et godt eksempel på dette. Det er viktig at rengjørings- og vedlikeholdsinstruksene følges for å sikre høy drikkevarekvalitet og en hygienisk og pålitelig drift av maskinen. Bare ved å være nøye og overholde rengjørings- og vedlikeholdsintervallene kan du sikre at maskinen fungerer som den skal, og at kaffedrikkene holder best mulig kvalitet, slik at kundene blir fornøyde.

9.2 Rengjøringsprosedyrer

⚠ Forsiktig



Programmet "Rengjøring" må kjøres minst en gang i uken for å sikre mattryggheten.

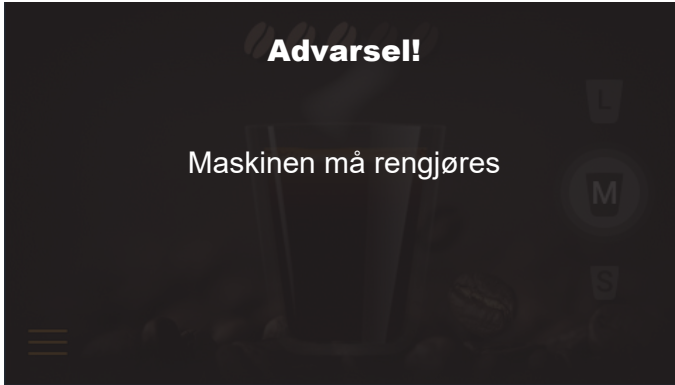

Fig. 1

Det finnes to forskjellige rengjøringsprogrammer:

- **"Skylling"** av drikkeutløpene.
- **"Rengjøring"** av kjølerommet og drikkeutløpene.

Serviceleverandøren din kan velge ukedager for programmene **"Skylling"** og **"Rengjøring"** i operatørmenyen under **RENGJØRINGS-DAGER**.

Når skal dispenseren rengjøres

Kjør rengjøringsprogrammet når advarselen vises i displayet (se fig. 1).

Hvis dispenseren ikke rengjøres og/eller skylles innen 24 timer, vil maskinen blokkere dispenseringen.

Rengjøringsprogrammet må gå til det er ferdig før dispenseren setter i gang drikkeproduksjonen igjen.

9.3 Utvendig rengjøring

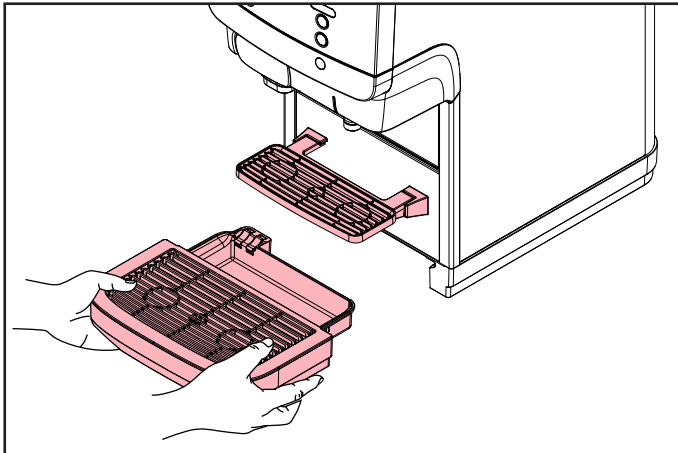

1. Fjern dryppbrettet og koppbrettet. Tøm dryppbrettet ved behov. Rengjør dryppbrettet og koppbrettet med en klut eller børste under rennende varmt vann. Enten i oppvaskmaskin i 15 minutter i varmt vann med et rengjøringsmiddel som er godkjent av næringsmiddelindustrien.

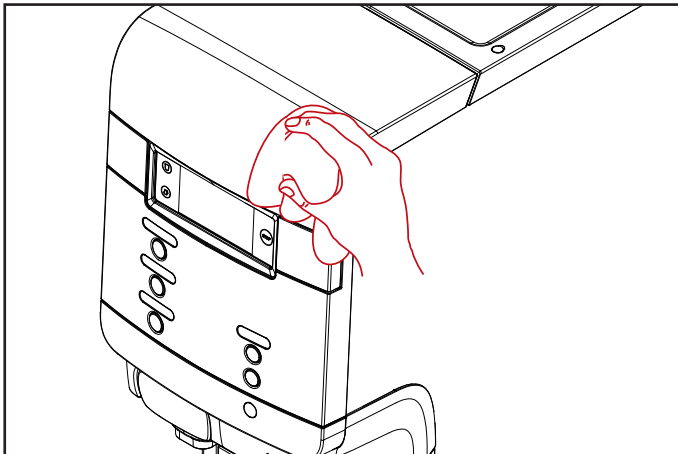

2. Rengjør utsiden av dispenseren med en fuktig, ren klut.

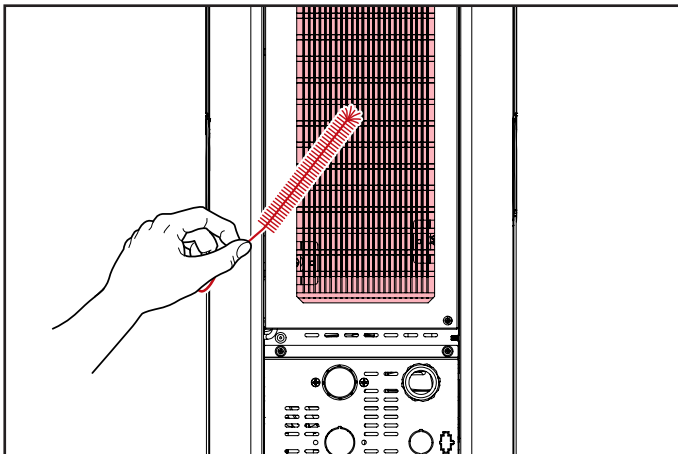

3. **Rengjør kondensatorrammen:** Sørg for at baksiden av maskinen vender mot rengjøringsapparatet. Bruk børsten til å rengjøre kondensatoren. (Periodisk rengjøring hver måned, eller oftere ved plassering i støvete omgivelser). Flytt maskinen tilbake til arbeidsstilling.



MERK:
Det anbefales å rengjøre utsiden av dispenseren hver dag.



MERK:
Bruk av aggressive rengjøringsmidler, f.eks. alkohol, kan skade maskinens overflate permanent.

9.4 Skylling

⚠ Advarsel



Skyllevannet er svært varmt! Unngå skålding! Hold hender og andre kroppsdeler borte fra dispenserens under skylleprosessen. La aldri barn utføre skylleprosedyrene.



1. Trykk på (A) og deretter på (B) for å gå inn i VEDLIKEHOLD-modus.

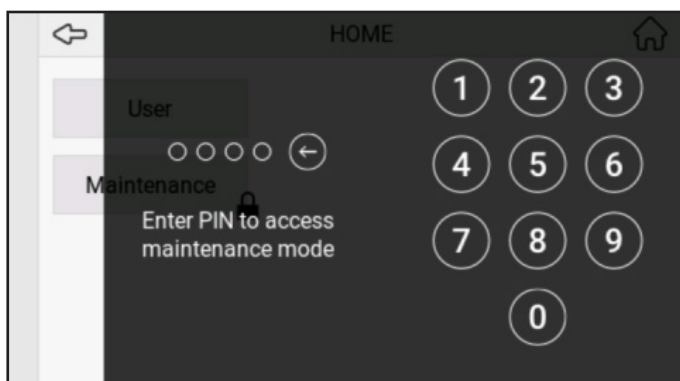

2. Angi PIN-kode for å få tilgang til vedlikeholdsmodus.

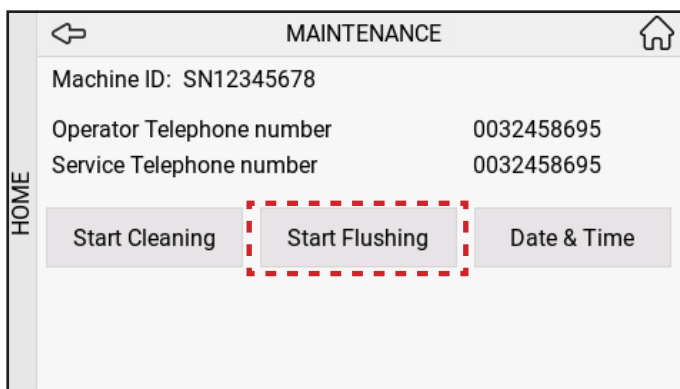

3. Trykk på "Start skylling".

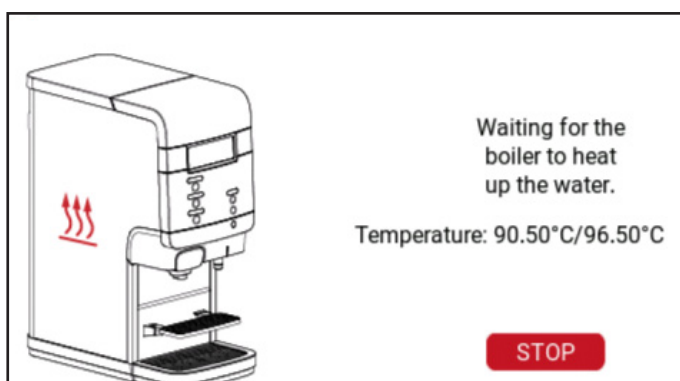

4. Venter på at kjelen skal varme opp vannet.

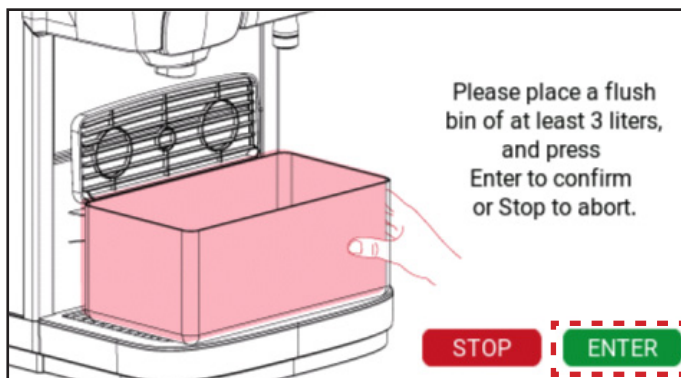

5. Plasser en skyllebeholder og trykk på "Enter".

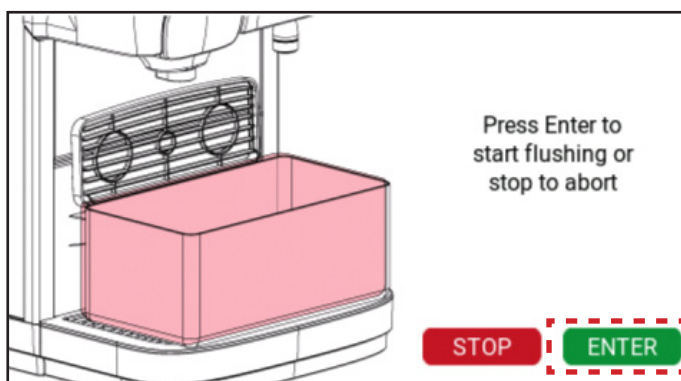

6. Trykk ENTER for å starte skylling.

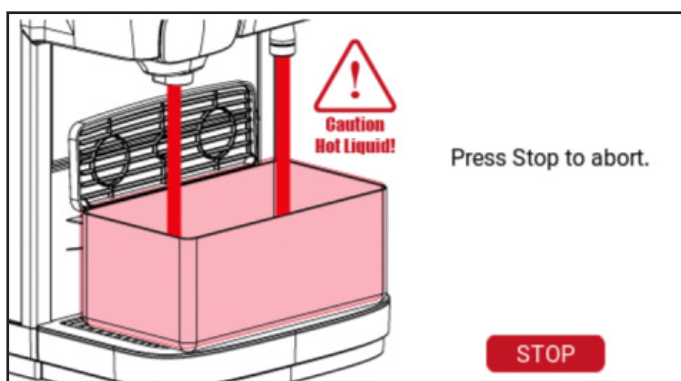

7. Vent til skyllingen er fullført. Trykk på "STOPP"-knappen for å avbryte.



MERK:
Du kan skylle dispenseren når som helst.

9.5 Rengjøring - Q100 og Q300



1. Trykk på (A) og deretter på (B) for å gå inn i VEDLIKEHOLD-modus.

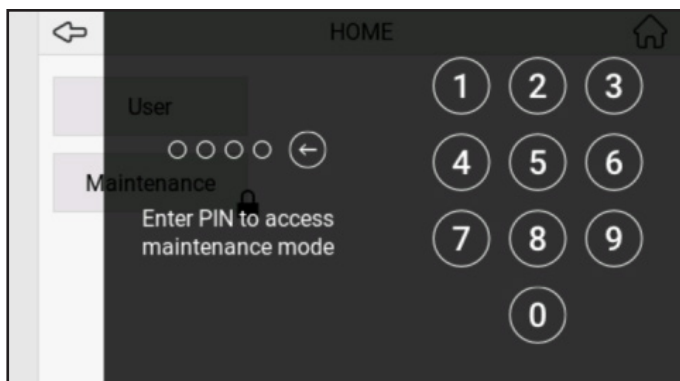

2. Angi PIN-kode for å få tilgang til vedlikeholdsmodus.

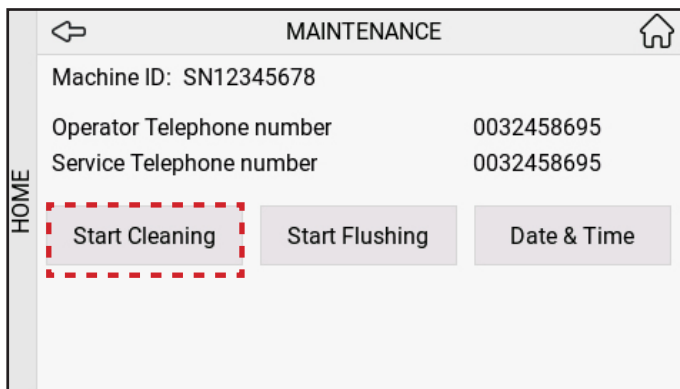

3. Trykk på "Start rengjøring".

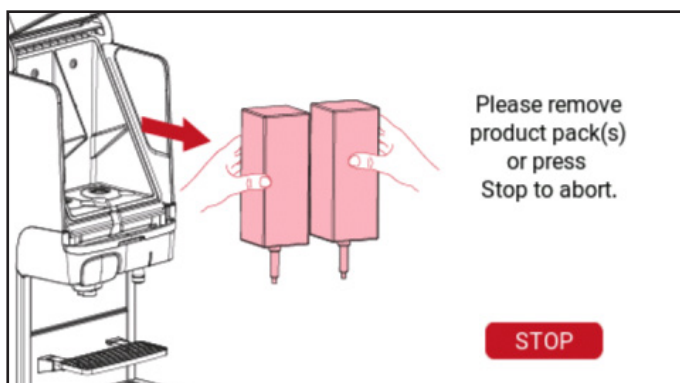

4. Fjern produkt-pakker.

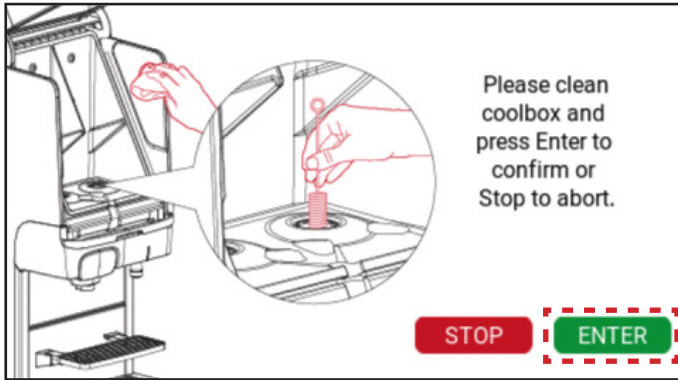

5. Rengjør kjøleboks og trykk på "Enter".

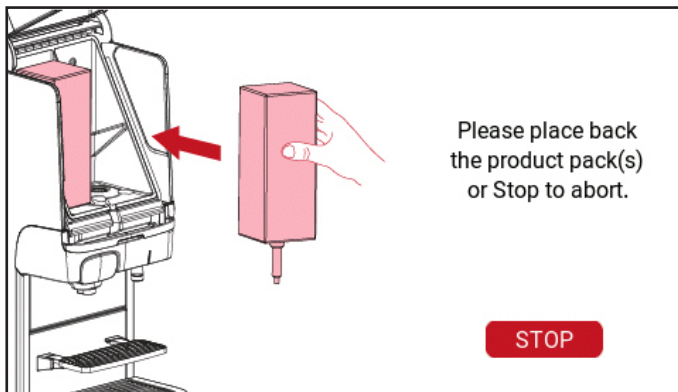

6. Legg tilbake produktpakken(e).

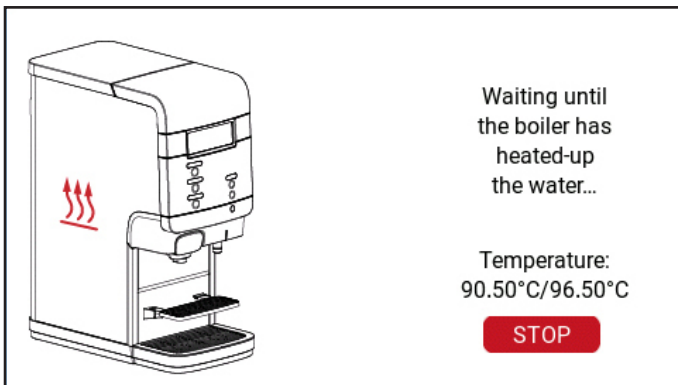

7. Vent til kjelen varmer opp vannet.



8. Plasser en skyllebeholder og trykk på "Enter".

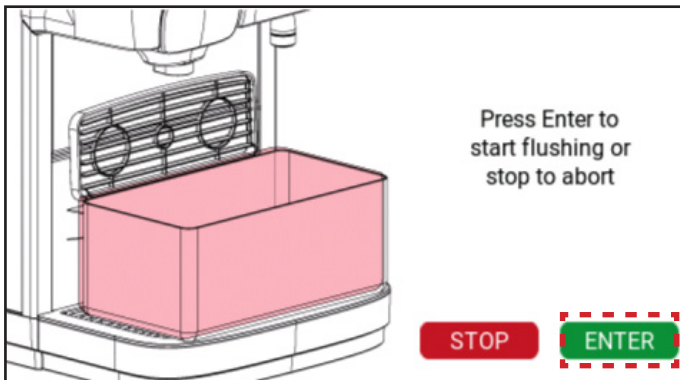

9. Trykk ENTER for å starte skylling.



10. Vent til skyllingen er fullført.



11. Fjern og rengjør dryppbrettet.



12. Returner dryppbrettet etter rengjøring.

9.6 Rengjøring - Q200



1. Trykk på (A) og deretter på (B) for å gå inn i VEDLIKEHOLD-modus.

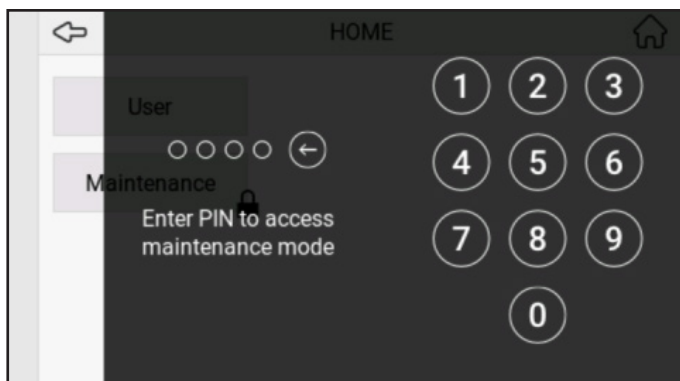

2. Angi PIN-kode for å få tilgang til vedlikeholdsmodus.

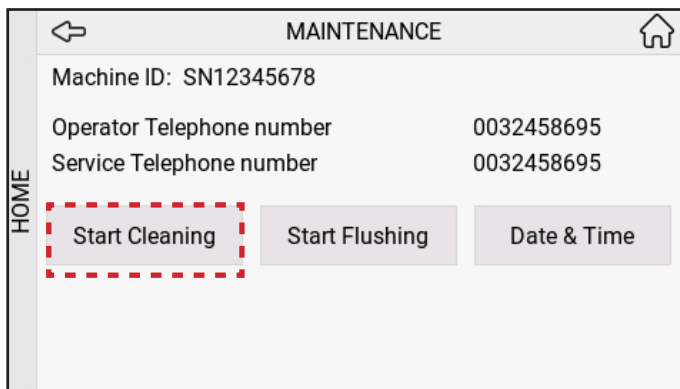

3. Trykk på "Start rengjøring".

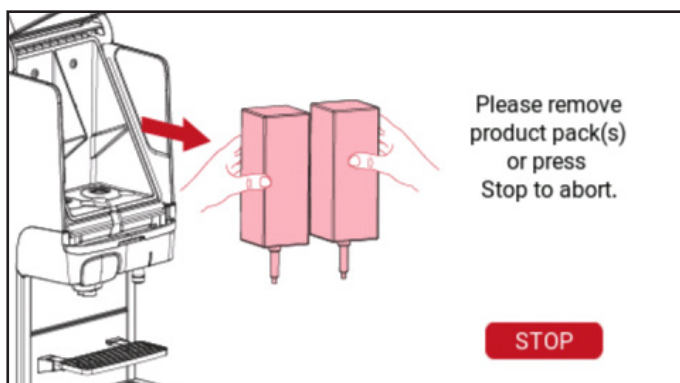

4. Fjern produkt-pakker.



5. Rengjør kjøleboks og trykk på "Enter".

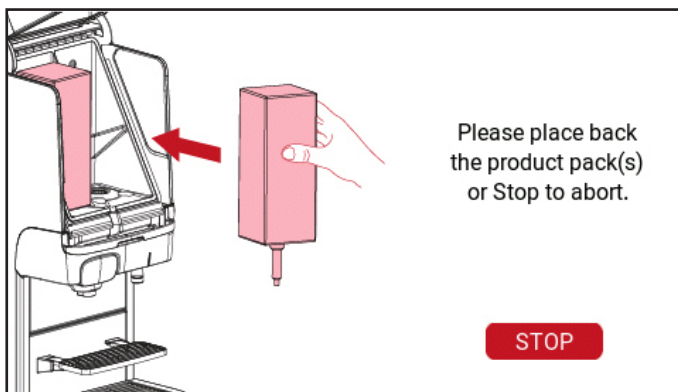

6. Legg tilbake produktpakken(e).



7. Sett på plass blandeskålen. Legg den i bløt i 15 minutter i et rengjøringsmiddel. Merknader: Liste over godkjente rengjøringstabletter i P50.

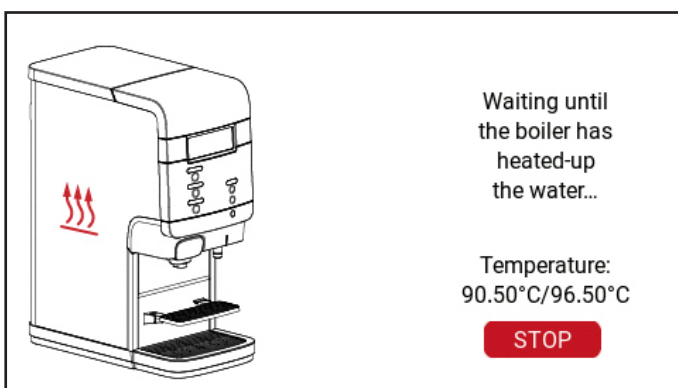

8. Vent til kjelen varmer opp vannet.

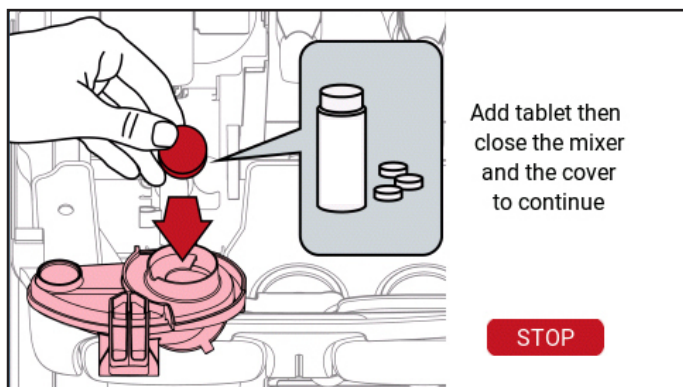

9. Sett inn en tablett i mikseren. Lukk mikseren og dekselet. Merknader: Liste over godkjente rengjøringstabletter i P50.

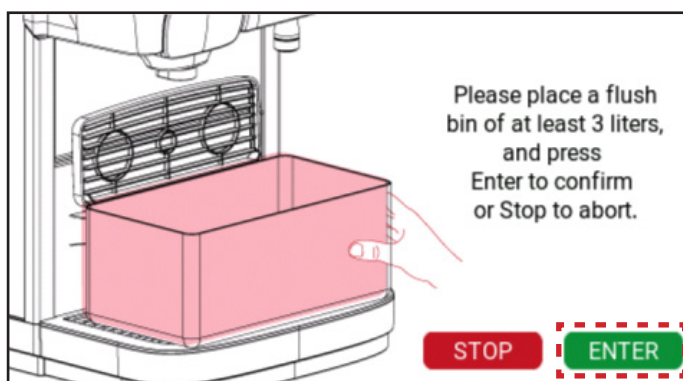

10. Plasser en skyllebeholder og trykk på "Enter".

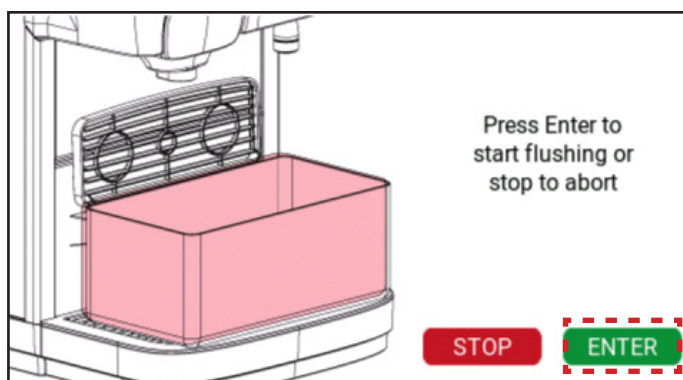

11. Trykk ENTER for å starte skylling.



12. Vent til skyllingen er fullført.



13. Fjern og rengjør dryppbrettet.



14. Returner dryppbrettet etter rengjøring.

Liste over godkjente rengjøringstabletter

Nummer #	Beskrivelse	Leverandør
1	Rinza M61	Urnex
2	Cafetto Red 4.0	Cafetto
3	lujoCLEAN Milk System Cleaner Tab	Lujo

10- BRUKERPROGRAMMERING

10.1 Aktivering av operatørmodus

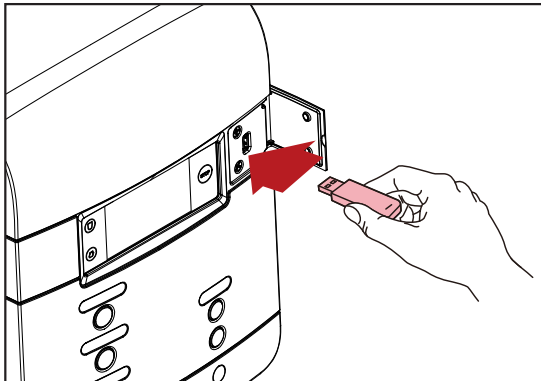

Fjern dekselet og sett inn den medfølgende operatør-USB-nøkkelen.

Dette starter operatørmodus umiddelbart.

Merk at enkelte menyelementer kan være deaktivert av serviceteknikeren. Kontakt din leverandør av Cafitesse-system hvis du har behov for å endre innstillingene dine.

Følgende menyer er tilgjengelige:

- Brukergrensesnittinnstillinger - juster lysstyrke og skjermvisning
- Dato / tid - stille inn dato og klokkeslett
- Språk - angi språk
- Energisparingsinnstillinger - stille inn timere for energisparing
- Sommer-/vintertid - stille inn automatisk justering av sommer-/vintertid
- Happy hour - stille inn gratisperioder
- Betaling - angi drikkevarepriser og betalingsmåte
- Ikke-nullstillbare tellere - avlese tellere
- Rengjøringsplan - stille inn rengjøringsdag
- Nullstillbare tellere - avlese og nullstille tellere
- Vannsystem - sett inn vannfilter
- Systeminformasjon. - lese informasjonen i systemet
- Kontaktinformasjon - oppgi kontaktopplysninger
- Vedlikeholds-PIN-kode - Rengjøring og skylling
- Globale drikkeinnstillinger - justere drikkevolum og styrke



MERK:

Programmering av dispenser er ikke tilgjengelig i alle markeder. Noen menyer kan være deaktivert avhengig av dispenserens konfigurasjon.

10.2 Innstillinger for brukergrensesnittet

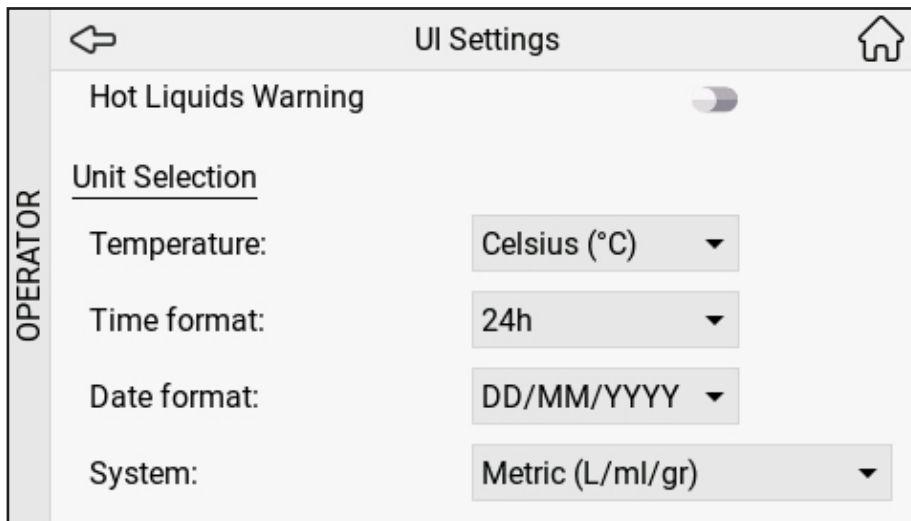
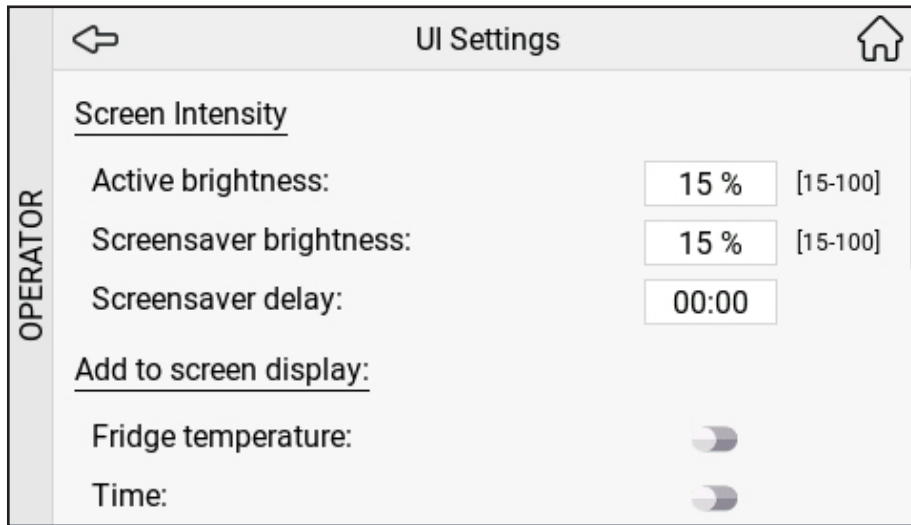

I menyen UI Settings (Brukergrensesnittinnstillinger) kan du justere skjermintensiteten og stille inn skjermvisningen. Du kan stille inn enhetsformatet for skjermvisningen.

10.3 Dato / tid

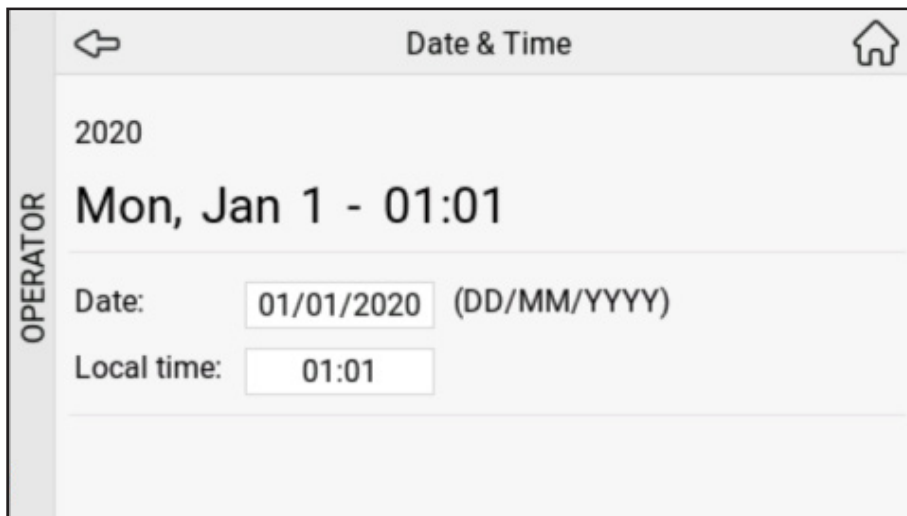

I Dato / tid-menyen kan du justere dato og klokkeslett.

10.4 Språk



I språkmenyen kan du velge hvilke språk brukeren kan velge mellom, inkludert rekkefølgen og standardspråket.

10.5 Energisparingsinnstillinger

←
ECO mode
🏠

Eco Mode Enabled:

Eco Control Mode: ECO mode ▾

ECO mode temperature: [0.0-96.5]

Wakeup Enabled:

Wakeup Timeout (minutes): [1-60]

Holiday Mode Enabled:

Holiday Period (days): [1-4]

OPERATOR	Day	Full day	Eco End	Eco Begin	Copy
	Monday	<input type="checkbox"/>	<input type="text" value="06:45"/>	<input type="text" value="19:00"/>	<input type="button" value="📄"/>
	Tuesday	<input type="checkbox"/>	<input type="text" value="06:45"/>	<input type="text" value="19:00"/>	<input type="button" value="📄"/>
	Wednesday	<input type="checkbox"/>	<input type="text" value="06:45"/>	<input type="text" value="19:00"/>	<input type="button" value="📄"/>
	Thursday	<input type="checkbox"/>	<input type="text" value="06:45"/>	<input type="text" value="19:00"/>	<input type="button" value="📄"/>
	Friday	<input type="checkbox"/>	<input type="text" value="06:45"/>	<input type="text" value="19:00"/>	<input type="button" value="📄"/>
	Saturday	<input type="checkbox"/>	<input type="text" value="06:45"/>	<input type="text" value="19:00"/>	<input type="button" value="📄"/>
	Sunday	<input type="checkbox"/>	<input type="text" value="06:45"/>	<input type="text" value="19:00"/>	

I menyen Energisparingsinnstillinger kan du aktivere eller deaktivere energisparingsmodus, stille inn automatisk oppvåkning (tillate brukere å avbryte energisparingsmodus for å lage en drikk) og stille inn timer for energisparingsmodus for hver enkelt dag i uken.

10.6 Sommer-/vintertid

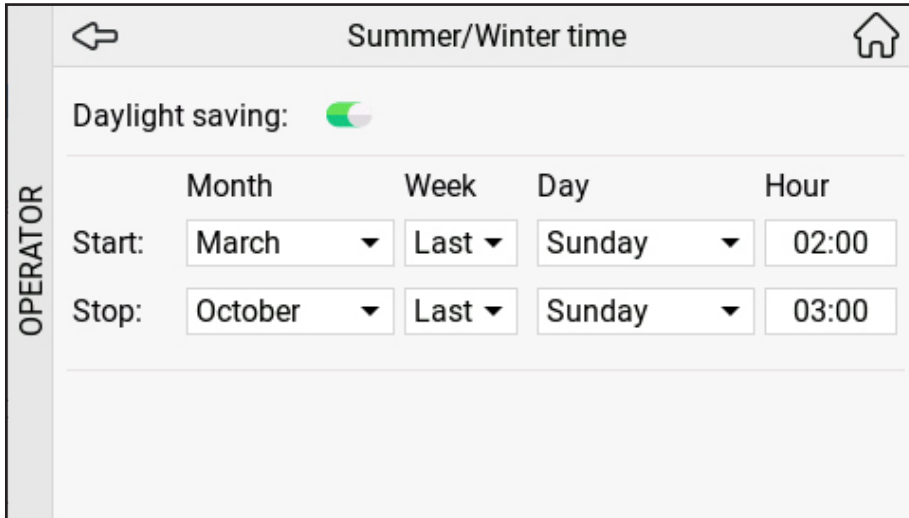

	Month	Week	Day	Hour
Start:	March	Last	Sunday	02:00
Stop:	October	Last	Sunday	03:00

I menyen Sommer-/vintertid kan du stille inn automatisk justering av sommer-/vintertid.

10.7 Happy hour



Day	Toggle	Trash Icon
Monday	Off	Yes
Tuesday	Off	Yes
Wednesday	Off	Yes
Thursday	Off	Yes
Friday	Off	Yes

I menyen Happy hour-innstillinger kan du stille inn fire perioder hvor drikker skal produseres gratis alle dager, eller eventuelt aktivere eller deaktivere Happy hour.

10.8 Betaling

Payment Setup

Mode: Free Vend

Currency: Afghan afghani

AFN

Locked Mode Settings

Locked Mode Settings

Lockable

Keep unlocked

Unlock PIN: 1234

Drink Prices: Hot

	Small	Medium	Large
Water	0.00	0.00	0.00

I betalingsmenyen kan du velge betalingsmåte, valuta og drikkevarepriser.

10.9 Ikke-nullstillbare tellere

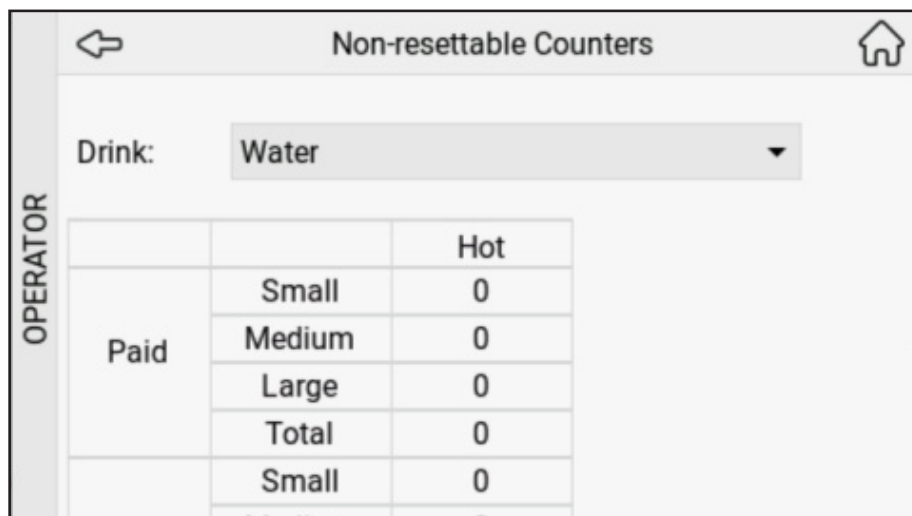

Non-resettable Counters		
Drink: Water		
OPERATOR	Paid	Hot
		Small 0
		Medium 0
		Large 0
		Total 0
	Small	0



Non-resettable Counters			
OPERATOR		Large 0	
		Total 0	
	Free	Small	0
		Medium	0
		Large	0
		Total	0
		Pots (in cups)	0
	Free flow (in cups)	0	

I menyen Ikke-nullstillbare tellere kan du lese av antall serverte drikkevarer ved å velge hver enkelt drikkevare separat.

10.10 Rengjøringsplan

Cleaning Schedule			
OPERATOR	Cleaning regime enabled		<input checked="" type="checkbox"/>
	Cleaning compulsory		<input type="checkbox"/>
	Day	Clean & Flush	Flushing Only
	Valid schedule		
	Monday	<input checked="" type="checkbox"/>	<input type="checkbox"/>
	Tuesday	<input type="checkbox"/>	<input type="checkbox"/>
	Wednesday	<input type="checkbox"/>	<input type="checkbox"/>
	Thursday	<input checked="" type="checkbox"/>	<input type="checkbox"/>
	Friday	<input type="checkbox"/>	<input type="checkbox"/>
	Saturday	<input type="checkbox"/>	<input type="checkbox"/>
Sunday	<input type="checkbox"/>	<input type="checkbox"/>	

I menyen Rengjøringsdag kan du stille inn hvilken dag / hvilke dager dispenserens automatisk vil be om rengjøring ved å velge Ja for automatisk forespørsel på den aktuelle dagen eller Nei for å hindre forespørsel om rengjøring på den aktuelle dagen.



MERK:

Du kan også stille inn flere rengjøringsdager enn det minste obligatoriske antallet, hvis det er behov for det.

10.11 Nullstillbare tellere



Resettable Counters

Drink: Water

OPERATOR	Paid	Small	Hot	0
		Medium	0	
		Large	0	
		Total	0	
		Small	0	



Resettable Counters

OPERATOR	Free	Small	0
		Medium	0
		Large	0
		Total	0
	Pots	(in cups)	0
Free flow	(in cups)	0	

Reset all counters

I menyen Nullstillbare tellere kan du se antall drikker produsert siden siste nullstilling ved å velge hver drikk separat eller nullstille alle tellerne samtidig ved å trykke på Alle.

10.12 Vannforsyningssystem

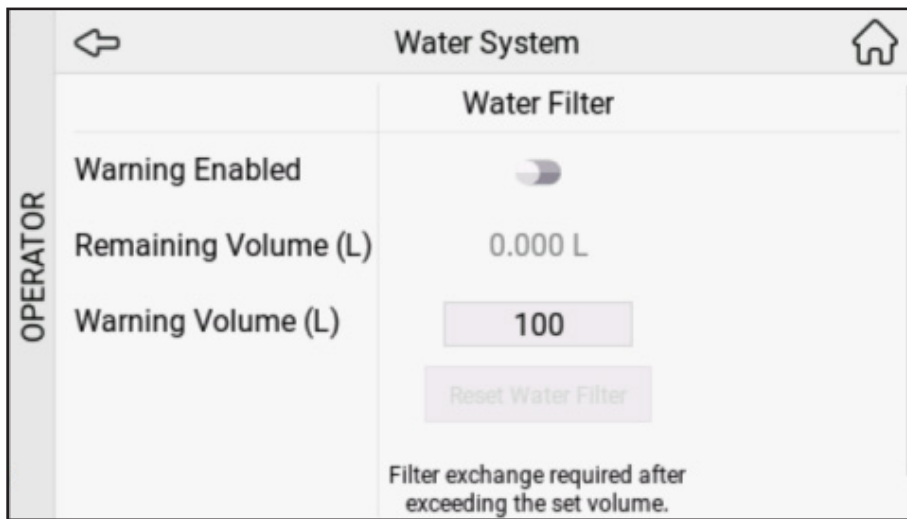

I menyen Vannforsyningssystem kan du aktivere eller deaktivere advarselen og kontrollere gjenværende volum for vannfilteret.

10.13 Systeminformasjon

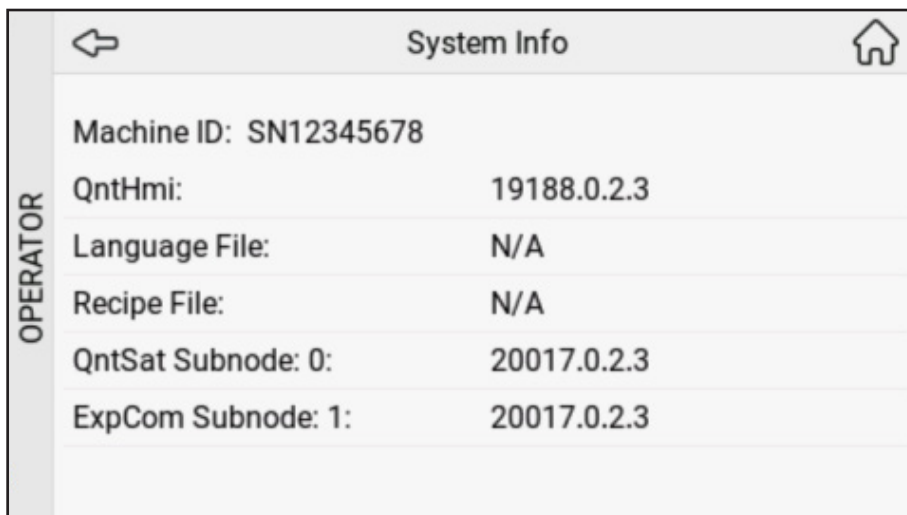

I menyen Systeminformasjon kan du få informasjon om "Machine ID", "QntHmi", "Language File", "Recipe File", "QntSat Subnode" og "ExpCom Subnode".

10.14 Kontaktinformasjon



I menyen Kontaktinformasjon kan du stille inn telefonnummeret til operatøren og servicetelefonen.

10.15 Vedlikeholds-PIN-kode

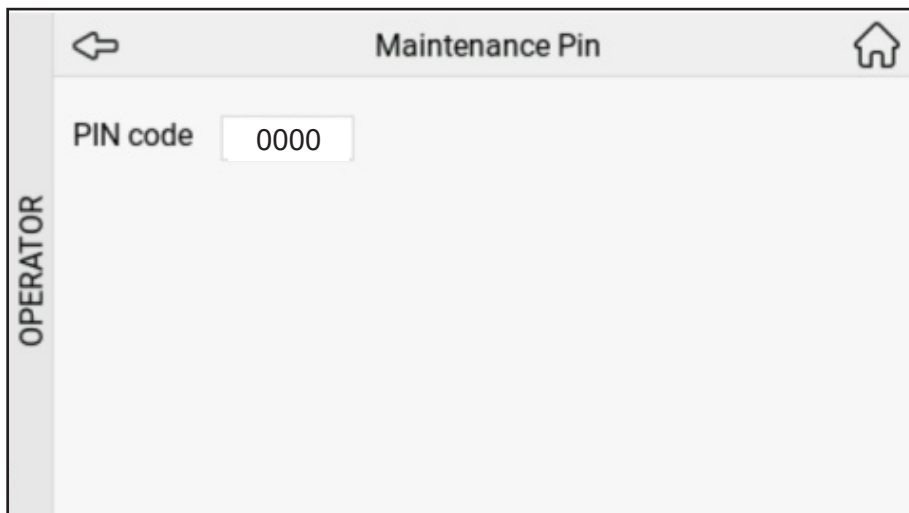



I menyen Vedlikeholds-PIN-kode kan du angi PIN-koden.

10.16 Globale drikkevareinnstillinger



I menyen Globale drikkevareinnstillinger kan du justere global styrke og globalt volum ved å trekke glidebryteren til venstre eller høyre. Du kan se den nye styrkeprosenten (XX %).

11 - DISPLAYMELDING OG FEILSØKING

Symbol	Displaymelding	Årsak	Tiltak
	Etterfyll høyre produktpakke	Tom ingredienspakke (høyre side)	Skift den høyre ingredienspakken
	Etterfyll venstre produktpakke	Tom ingredienspakke (venstre side)	Skift den venstre ingredienspakken
	Etterfyll begge produktpakker	Produktpakkene er: 1. Tom 2. Feilplassert 3. Ikke til stede	Skift de tomme produktpakkene. Undersøk om produktpakken satt riktig inn. Sett inn en produktpakke. Ring operatøren når nummeret vises i displayet.
	-	Tid for rengjøring. Dispenseren må rengjøres.	Kjør programmet "Rengjøring" i løpet av 24 timer. Ring operatøren hvis telefonnummeret vises i displayet.
	Rengjøring nødvendig	Rengjøring forfalt. Produksjon av drikke er blokkert fordi dispenseren ikke er rengjort i henhold til tidsplanen.	Kjør programmet "Rengjøring" straks. Ring operatøren hvis telefonnummeret vises i displayet.

12 - ALTERNATIVER

Funksjonene og tilvalgene som er oppført i dette avsnittet, gjelder kanskje ikke i alle land. Ta kontakt med leverandøren av Cafitesse-systemet for mer informasjon.

12.1 Programvarealternativer

På kundens forespørsel kan serviceteknikeren aktivere eller deaktivere bestemte funksjoner i dispenseren.

For eksempel:

- Alternative innstillinger for drikkeoppskrifter, varianter, styrke eller koppvolum.
- Aktiver/deaktiver forhåndsinnstilte valg som f.eks. drikkestyrke (mild, normal, sterk) eller koppstørrelse (liten, middels, stor).
- Delvis eller kontinuerlig levering.
- Tilpassede innstillinger for energisparing.
- Egendefinerte rengjøringsinnstillinger i henhold til dine preferanser.

Welbilt (Hangzhou) Foodservice Co., Ltd
Nr. 800 Binkang Road, Binjiang-distriktet, Hangzhou, Zhejiang, Kina

crem.coffee