

Automatisk kaffemaskin for espresso-kaffe og varme drikker

G 300 Krea

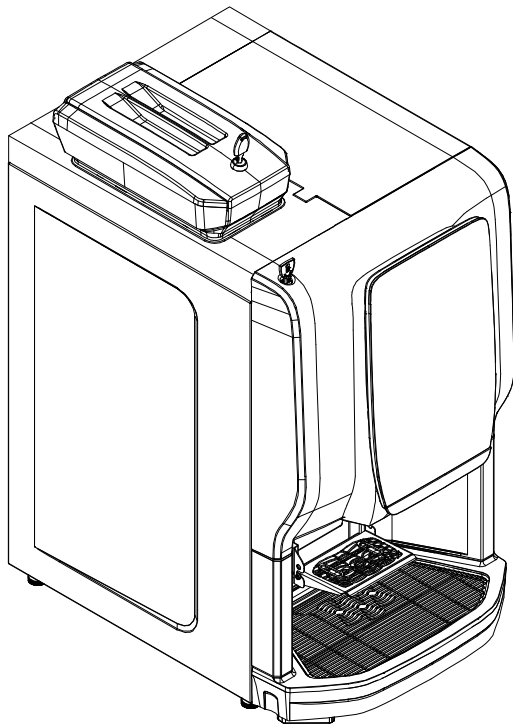

ADVARSLER, EGENSKAPER, INSTALLASJON



originalinstruksjonene / oversettelse av originalinstruksjonene



SAMSVARSERKLÆRING



EU-samsvarserklæringen for dette utstyret finnes som et vedlegg til den tekniske dokumentasjonen som følger med.

EU-samsvarserklæringen utstedes på produsentens eneansvar.

EU-samsvarserklæringen er påkrevd i henhold til gjeldende lovgivning og oppgir:

- Produsentens fullstendige navn og adresse,
- Modell, beskrivelse, kode og serienummer på apparatet,
- Lovbestemmelsene i de europeiske direktivene (med senere endringer og tillegg),
- De harmoniserte standardene,
- De tekniske spesifikasjonene (betegnelse) som er anvendt i samsvar med reglene for god sikkerhetspraksis,

- Utstedelsessted og -dato,
- Navn og signatur til den autoriserte representanten.

DEFINISJONER

Produsent

Det er en fysisk eller juridisk person som produserer radioutstyr og/eller elektrisk materiell, eller som får det designet, produsert eller markedsført ved å sette sitt eget varemerke eller navn på det.

Importatør

Enhver fysisk eller juridisk person etablert i Unionen som bringer et produkt som faller inn under forordningenes virkeområde med opprinnelse i et tredjeland i Unionen.

Distributør

Enhver fysisk eller juridisk person i forsyningskjeden, unntatt produsenten eller importøren, som gjør et produkt som omfattes av forskriftene tilgjengelig på markedet.

Person ansvarlig for teknisk support

Kvalifisert personell som utfører operasjoner med åpen dør der det er risiko for tilgang til strømførende eller bevegelige deler. Personalet med ansvar for teknisk assistanse må informeres om de spesifikke risikoene som er involvert i deres rolle. Personalet med ansvar for teknisk assistanse har tilgangsnøkkelen (Access Key) og overstyringsnøkkelen (Override Key).



Person med ansvar for vedlikehold

Kvalifisert personell som utfører fylling av beholdere og rengjøring av utstyr. Vedlikeholdspersonell må ha fått passende opplæring i sikkerhets- og hygienekravene til utstyret. Vedlikeholdspersonell har en tilgangsnøkkel (Access Key) for å få tilgang til innsiden av apparatet for vedlikeholdsoperasjoner. Vedlikeholdspersonell har IKKE en overstyringsnøkkel (Override Key).

GENERELLE ADVARSLER



Før installasjon og bruk av apparatet er det nødvendig å lese og forstå innholdet i den tekniske dokumentasjonen for apparatet nøye, da den inneholder viktig informasjon om installasjonssikkerhet, normene for bruk og vedlikehold.

-  En importør eller distributør som slipper radioutstyr eller elektrisk materiell på markedet under eget navn eller varemerke, regnes som produsenten.
-  En importør eller distributør som foretar modifikasjoner på radioutstyr eller elektrisk materiell som allerede har blitt sluppet på markedet, og som påvirker dets samsvar med de oppførte direktivene, regnes som produsent, derfor må denne påta seg de relevante forpliktelsene som er angitt i de angitte direktivene.
-  Dette dokumentet er en integrert del av utstyret og må derfor følge med enhver flytting eller overføring av eierskap til selve utstyret, slik at det alltid er mulig å konsultere det.

-  Den tekniske dokumentasjonen er utarbeidet for teknisk personell, og er tilgjengelig i elektronisk format.

Den kan lastes ned fra nettsiden på følgende URL:

<https://store.evocagroup.com/it/downloads>

eller ved å kontakte oss ved og fyller ut skjemaet på siden «Kontakter».

Dokumentasjonen er i elektronisk PDF-format (Portable Document Format) og kan vises med et hvilket som helst PDF-filleserprogram eller med en kompatibel nettleser.

Den tekniske dokumentasjonen, i henhold til dine behov, kan arkiveres i elektronisk format og/eller skrives ut med en vanlig A4-skriver.

Kjøper har rett til å be om å få tilsendt gratis bruksanvisning i papirformat.



1. skann QR-koden gjengitt her for å komme inn på dokumentasjonssiden
2. skriv inn maskinkoden i feltet "MASKINKODE"
Maskinkoden er indikert på etiketten som er inkludert i samsvarserklæringen
3. all tilgjengelig dokumentasjon for den angitte maskinkoden vises





 Apparatet kan brukes av barn over 8 år og av personer med reduserte fysiske, sansemessige eller mentale egenskaper, eller uten erfaring med eller tilstrekkelig kunnskap om maskinen, så fremt de er under oppsyn av andre eller har fått instruksjoner om bruken av apparatet på en sikker måte og har forstått farene som er forbundet med dette. Du må passe på at barna ikke leker med apparatet. Rengjøring og vedlikehold som skal utføres av brukeren må ikke utføres av barn uten tilsyn.



 Dette apparatet er ikke beregnet for bruk av personer (inkludert barn) med reduserte fysiske, sensoriske eller mentale evner, eller mangel på erfaring og kunnskap, med mindre de har fått tilsyn eller instruksjoner om bruk av apparatet av en person som er ansvarlig for deres sikkerhet.

GENERELLE SIKKERHETSADVARSLER

 Installasjon og påfølgende vedlikehold og rengjøring må utføres av spesialisert personell som er opplært i bruk av apparatet, i samsvar med gjeldende sikkerhets- og hygieneforskrifter.

-  Apparatet er beregnet på bruk i husholdninger og lignende bruksområder som: personlig kjøkken, butikker, kontorer og andre arbeidsmiljøer, gårder og kunder på hoteller og andre boligmiljøer, husholdnings- og frokostmiljøer, catering og lignende ikke-detaljhandelsbruk.







-  Apparatet er beregnet for bruk av erfarne eller kvalifiserte brukere til bruk i butikker, lett industri og/eller på gårder, og av uerfarne brukere til kommersielle bruksområder.



-  Apparatet er ikke egnet for utendørs installasjon.
-  Apparatet kan ikke installeres i omgivelser der det brukes vannstråler til rengjøring (f.eks. store kjøkken osv.) og/eller der det er utsatt for direkte sollys.
-  Apparatet må installeres i tørre rom, unna varmekilder, med temperaturer mellom 4 °C (39,2 °F) og 34 °C (93,2 °F).

-  I tilfelle apparatet fryser, må det kondisjoneres til en romtemperatur på 20 °C (68°F) i minst 6 timer.



-  Strømledningen må ikke bli skadet eller klemt av apparatet. Hvis den er skadet, må den byttes ut av produsenten eller et autorisert teknisk assistansesenter eller av kvalifisert personell.

-  Strømledningen må ikke kobles til en stikkontakt med flere koblinger.

-  Apparatet skal forsynes med drikkevann, under hensyntagen til gjeldende bestemmelser der apparatet er installert.
-  Bruk kun de nye pakningene og vanntilkoblingsrørene som følger med apparatet; ikke bruk de gamle om igjen.
-  Trykkverdiene for apparater som er koblet til vannledningen, må være innenfor verdiene som er angitt på apparatets dataplate.
-  Lydtrykknivået er mindre enn 70 dB.
-  **Kun teknisk assistansepersonell som har fått passende opplæring i sikkerhets- og hygienekravene til utstyret, har tilgang til maskinens inside.**
-  Apparatet kan brukes av barn over 8 år og av personer med reduserte fysiske, sansemessige eller mentale egenskaper, eller uten erfaring med eller tilstrekkelig kunnskap om maskinen, så fremt de er under oppsyn av andre eller har fått instruksjoner om bruken av apparatet på en sikker måte og har forstått farene som er forbundet med dette. Du må passe på at barna ikke leker med apparatet. Rengjøring og vedlikehold som skal utføres av brukeren må ikke utføres av barn uten tilsyn.

-  Dette apparatet er ikke beregnet for bruk av personer (inkludert barn) med reduserte fysiske, sensoriske eller mentale evner, eller mangel på erfaring og kunnskap, med mindre de har fått tilsyn eller instruksjoner om bruk av apparatet av en person som er ansvarlig for deres sikkerhet.
-  Åpne drikkedispensere er utelukkende beregnet for salg og distribusjon av matvarer som produsenten erklærer som «egnet for automatisk tapping» i åpne beholdere.
-  Se alltid utløpsdato, lagringsspesifikasjoner og produkttemperatur. Alle produktene som leveres må brukes umiddelbart. De skal under ingen omstendigheter lagres og/eller pakkes for senere forbruk.

ADVARSLER FOR INSTALLASJONEN

-  Før installasjon og bruk av utstyret er det nødvendig å lese og forstå innholdet i dokumentasjonen nøye, da håndboken gir viktig informasjon om installasjonssikkerhet.
-  **Installasjon og påfølgende tekniske vedlikeholdsoperasjoner må utføres med apparatet satt i spenning og derfor av spesialisert personell i bruken av apparatet og informert om de spesifikke risikoene som denne tilstanden innebærer.**

-  **Monteringen og påfølgende testoperasjoner må utføres av kvalifisert personell, med spesifikk kunnskap om funksjonen til apparatet både med tanke på elektrisk sikkerhet og hygienestandarder.**

-  **Utstyret må kun installeres i omgivelser som tillater at det overvåkes av kvalifisert vedlikeholdspersonell.**









-  Apparatet må plasseres på en flat, horisontal overflate.

-  Apparatet kan plasseres nær en vegg, men det må være en minimumsavstand på 4 cm fra veggen for å tillate ventilasjon.

-  Ved uplanlagt teknisk assistanse, vedlikehold og/eller reparasjon må utstyret være tilgjengelig fra alle sider. Det må derfor være mulig å rotere utstyret slik at bak- og sidepanelene kan fjernes.

-  Apparatet er utstyrt med automatiske vaskefunksjoner. Hvis bruken av apparatet er gjenstand for pauser i bruken (for eksempel helger osv.) på enda mindre enn to dager, er det god praksis å aktivere (før førstegangs bruk) de automatiske vaskefunksjonene (for eksempel før start av bruk).

-  Når utstyret er installert, er det nødvendig å desinfisere de hydrauliske kretsene og deler som kommer i kontakt med matvarer for å eliminere eventuelle bakterier som kan ha dannet seg under lagring av maskinen.

-  Bruk av sett og/eller tilbehør som ikke er godkjent av produsenten, garanterer ikke samsvar med sikkerhetsstandarder, spesielt for spenningsførende deler.
-  Ansvaret for skader på selve apparatet eller på ting og personer som følge av feil installasjon hviler utelukkende på den som har utført installasjonen.
-  Enkelte illustrasjoner i denne håndboken kan vise detaljer som avviker fra utstyret, uten at den viktigste informasjonen endres.
-  Produsenten fraskriver seg ethvert ansvar for bruk av komponenter som ikke er godkjente.
-  Ikke dekk maskinen til med kluter eller lignende gjenstander under noen omstendigheter.
-  Etter at du har fjernet emballasjen, kontrollerer at utstyret er intakt. Ikke bruk utstyret hvis du er i tvil.
-  Emballasjematerialer (plastposer, ekspandert polystyren, spiker osv.) må ikke etterlates innen rekkevidde for barn, da de er potensielle farekilder.
-  Emballasjematerialene vil bli kastet i autoriserte depoter med hensyn til miljøet, og overlate gjenvinningen av resirkulerbare materialer til spesialiserte selskaper.
-  Apparatets integritet og de tilhørende systemenes samsvar med forskriftene må verifiseres minst én gang i året av teknisk assistanse.

ADVARSLER OM HYGIENE OG RENGJØRING

-  Håndboken angir potensielle svake punkter og gir instruksjoner for å kontrollere mulig bakteriell spredning.

-  Salgsautomater for drikkevarer må utelukkende brukes til salg og distribusjon av mat og drikkevarer fremstilt av: infusjon av produkter som kaffe og/eller te; rekonstituering av løselige eller frysetørkede preparater, pasteurisert eller UHT-melk. Disse produktene må være deklartert av produsenten som «egnet for automatisk dispensering» i åpne beholdere. Produktene som leveres skal forbrukes på leveringstidspunktet: De skal under ingen omstendigheter lagres og/eller pakkes for senere forbruk.





-  Vask hendene og bruk engangshansker før du fortsetter med arbeidet med rengjøring og lasting; bruk av hansker erstatter ikke behovet for håndhygiene.

-  Basert på gjeldende helse- og sikkerhetsforskrifter, må operatøren av apparatet anvende selvkontrollprosedyrer, identifisert i henhold til det som er forutsatt i HACCP-direktivet (Hazard Analysis Critical Control Point) og nasjonal lovgivning.

-  Slå alltid av apparatet før du utfører vedlikeholdsoperasjoner som krever demontering av komponenter.

-  Ved hver påfylling av produkter, eller oftere, avhengig av apparatets bruk, kvaliteten på det innkommende vannet og produktene som brukes, er det nødvendig å desinfisere apparatet grundig for å sikre hygien til produktene som dispenseres.
-  Desinfisering utføres med desinfiseringsprodukter, og det tas hensyn til å fjerne eventuelle rester og synlige filmer mekanisk med passende tilbehør som følger med (børster og/eller vattpinner, hvis tilgjengelig), i henhold til instruksjonene i rengjøringsdelen av håndboken.
-  Melkekretsen må rengjøres hver 24. time etter vaskeprosedyren som er veiledet av maskinen med vaskemidlene som anbefales og/eller leveres av produsenten.
-  Bruk av rengjøringsprodukter som er egnet for kontakt med matvarer er tillatt; for dosering og påføringstider, se instruksjonene på produktet.
-  Det er god praksis å også desinfisere overflater inne i apparatet som ikke kommer i direkte kontakt med matvarer, samt sidemoduler (koppvarmere, kjøleskap osv.).
-  Ikke bruk løsemidler og/eller sterkt duftende vaskemidler.
-  Enkelte deler av utstyret kan bli skadet av aggressive rengjøringsmidler. Produsenten fraskriver seg alt ansvar for skader forårsaket av manglende overholdelse av ovenfor nevnte eller bruk av aggressive eller giftige kjemiske midler.
-  Bruk aldri vannstråler til å rengjøre apparatet.

MILJØADVARSLER

-  Noen forholdsregler vil hjelpe deg med å verne miljøet:
-  Bruk biologisk nedbrytbare produkter for å rengjøre apparatet,
-  kast all emballasje til produkter som brukes til å lade og rengjøre utstyret på riktig måte,
-  Ved å slå av utstyret når det ikke er i bruk sparer du mye energi.

ADVARSLER OM DEMONTERING OG AVHENDING

Ved demontering av apparatet anbefales det å ødelegge maskinens typeskilt.



Dette symbolet indikerer at apparatet ikke kan kastes som vanlig avfall, men må kastes i samsvar med gjeldende lovgivning og eventuell nasjonal lovgivning for å forhindre mulige negative konsekvenser for miljøet og menneskers helse.

Separat innsamling av utdaterte apparater organiseres og håndteres av produsenten.

Hensiktsmessig separat innsamling av delene som utgjør utstyret oppmuntrer til gjenbruk og/eller resirkulering av materialene som utstyret består av. For riktig avhending av apparatet, kontakt salgsstedet der du kjøpte apparatet eller vår ettersalgsservice.

Ulovlig avhending av apparatet av eieren har negative effekter på miljø og helse, i tillegg til anvendelsen av administrative sanksjoner som er fastsatt i den gjeldende lovgivningen.

PERSONVERNERKLÆRING

Kun for enheter med videokamera og/eller webkamera.

Videokameraet og/eller webkameraet er deaktivert i henhold til fabrikkinnstillingene; hvis den er aktivert, tar den bilder uten lyd og uten mulighet for å lagre dem.

Kunden erkjenner at vedkommende blir behandlingsansvarlig for de innsamlede personopplysningene dersom videokameraet og/eller webkameraet som er integrert i utstyret aktiveres.

Fra det øyeblikket overtar eieren alle tilhørende rettigheter og plikter i henhold til gjeldende bestemmelser.

ADVARSLER OM RESERVEDELER

-  Det anbefales å bruke originale reservedeler som er tilgjengelige på produsentens netthandels nettside.
-  Bruk av kun originale reservedeler garanterer maksimal produktpålitelighet og kvalitet. Originale deler er spesielt utviklet og testet for å fungere med utstyret ditt, noe som minimerer risikoen for feil, funksjonsfeil og kompatibilitet.
-  Uoriginale reservedeler er kanskje ikke kompatible med utstyret ditt, noe som kan føre til funksjonsfeil eller kreve ytterligere modifikasjoner.
-  Originale reservedeler er konstruert for å oppfylle sikkerhetsstandardene fastsatt av produsenten. Bruk av ikke-originale og/eller ikke-produsentgodkjente deler kompromitterer utstyrets sikkerhet, forårsaker skade på mennesker, ting og dyr, og skader sluttforbrukerens helse.
-  Produsenten fraskriver seg ethvert ansvar for bruk av komponenter som ikke er originale og/eller godkjente av produsenten.

INTEGRERING AV RADIOMODUL

I samsvar med artikkel 17 i direktiv 2014/53/EU (RED) skal produsenten utføre samsvarsvurderingen av radioutstyret med hensyn til de grunnleggende kravene i artikkel 3 i direktivet.

Produsenten bestemmer hvilken prosedyre som skal brukes for samsvarsvurdering.

Dersom en radiomodul integreres i en «ikke-radio»-enhet, blir enheten som integrerer modulen produsent av sluttproduktet og er derfor pålagt å utføre samsvarsvurderingen av sluttproduktet med de grunnleggende kravene i direktiv 2104/53/EU (RED).

Faktisk er integreringen av radiomoduler i andre produkter kan påvirke sluttproduktets samsvar med de grunnleggende kravene i direktivet.

SYMBOLFORKLARING

FARE



Elektrisk fare
Du befinner deg i nærheten av punkter der det er fare for elektrisk kontakt.
Koble apparatet fra strømmettet før du går inn ved disse punktene.



Generisk fare
Sammen med symbolet er det en ekstra tekst som beskriver typen fare



Fare varm overflate
Den finnes nær punkter der overflatetemperaturen er over 60 °C (140°F).



Fare damputslipp
Kun for apparater med dampkjele



Fare brennbart materiale
Kun for apparater med kjølegass

PÅBUD



Det er påbudt å lese instruksjonene



Det er påbudt å forsikre seg om jording



Det er påbudt å koble apparatet fra strømmettet

Forbud



Det er forbudt å sprute med vann

I FORORD

I.1 TRANSPORT OG OPPBEVARING

TRANSPORT

For å unngå å forårsake skade på utstyret og personer, krever håndtering av utstyret spesiell forsiktighet.

Under håndtering forekommer det fare for å klemme hender og/eller føtter: bruk alltid egne hanske og (DPI) arbeidssko.

Beveg utstyret med løfteutstyr som er tilpasset utstyrets størrelse og vekt (f.eks. gaffeltruck).

Bruken av løfteutstyr er kun tillatt for personell som innehar passende krav.

Unngå å:

- velte og/eller vippe utstyret,
- dra eller løfte utstyret med tau eller lignende,
- løfte utstyret med grep på siden,
- riste eller støte utstyret og dets emballasje.

Oppbevaring

Oppbevaringsmiljøet skal være tørt og med temperaturer mellom 0 og 40 °C.

Hvis apparatet fryser, må det kondisjoneres til en romtemperatur på 20 °C i minst 6 timer.

I.2 VED FEIL

Ved uregelmessigheter eller funksjonsfeil som ikke kan løses, ta kontakt med:

Evoca S. p. A.
Via Roma 24
24030 Valbrembo
Italia - Telf. +39 035606111

I.3 APPARATETS IDENTIFIKASJON OG FUNKSJONER

Hvert apparat er identifisert med et spesifikt serienummer, som finnes på typeskiltet for egenskapene. Skiltet er plassert inne i apparatet og inneholder dataene for det aktuelle apparatet.

Skiltet er den eneste som er anerkjent av produsenten og inneholder alle data som gjør at produsenten kan gi teknisk informasjon av enhver type raskt og sikkert og forenkle håndteringen av reservedeler..

 **IKKE fjern, IKKE tukle med, IKKE endre opplysningene som finnes**

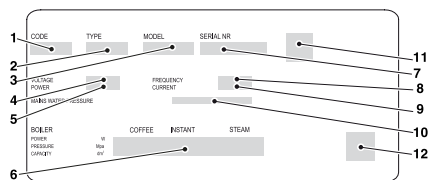

1. Produktkode
2. Type
3. Modell
4. Arbeidsspenning
5. Adsorbent effekt
6. Boileropplysninger
7. Serienummer
8. Arbeidsspenningsfrekvens
9. Strøm
10. Vannnettets funksjoner
11. Sertifiseringsenhet
12. Samsvarsmerking

I.4 TEKNISKE EGENSKAPER

DIMENSJONER

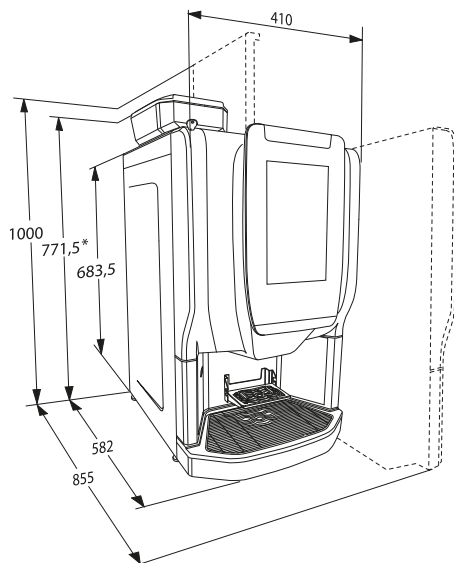

* For modeller med en større kaffebønnebeholder er apparatets høyde 832 mm.

STRØMFORSYNING

For spennings-, frekvens- og maksimaleffektverdier, se typeskiltet på innsiden av apparatet.

STØY

Det kontinuerlige, ekvivalente, vektete lydtryknivået er mindre enn 70 dB.

VANNFORSYNING

Drives av nettvann med vanntrykk mellom 0.05 e 1 MPa (0.5 og 10 Bar).

Apparatets programvare er utviklet for å styre vannforsyningen fra en ekstern tank (valgfritt sett).

SAMTYKKER

- Forekomst av vann
- Forekomst av kaffe
- Plassering bryggegruppe
- Forekomst av kar for flytende avfall
- Forekomst av kar for fast avfall
- Vakuum flytende avfall
- Kjeletemperatur er nådd
- Lukking av nedre luke
- Forekomst av kaffeholder

- Øvre luke lukket
- Glassavlastningsfotocelle*
- * Kun modeller med fotocelle i glassrelieff.

SIKRINGER

- Sensor for lukking/åpning av dør
- mikro deaktivering tilkobling med åpen dør
- boiler sikkerhetstermostat med manuell tilbakestilling
- air-break flottør har satt seg fast
- oversvømmelsessikrende magnetventil
- Flottør fullt flytende avfall
- boilersonder kortslutning/avbruddskontroll
- sikkerhetsknapp (kun på utstyrte modeller)
- magnetisk sensor for lukket dør
- magnetisk sensor for døren til dispenseringsrommet

TIDSSTYRT VERN AV:

- gjirmotor bryggegruppe
- KVERN
- Pumpe

TERMISK VERN AV:

- gjirmotor bryggegruppe
- kaffefrigjørende elektromagnet
- kvemer
- motordoserer
- motoriserte blendere
- Pumpe

I.5 TILBEHØR OG SETT

Det er mulig å montere tilbehør og sett på apparatet for å variere ytelsen. Tilbehøret og settene som gjelder utstyret, er tilgjengelige fra produsenten.

Tilbehøret og settene er utstyrt med monterings- og testinstruksjoner som må følges nøye for å opprettholde sikkerheten til apparatet.

Ansvar for skader på selve apparatet eller på ting og personer som følge av feil installasjon påhviler utelukkende den som har utført installasjonen.

Viktig !!!

Bruk av tilbehør og sett som ikke er godkjent av produsenten, garanterer ikke samsvar med sikkerhetsstandarder, spesielt for spenningsførende deler. Produsenten fraskriver seg ethvert ansvar for bruk av komponenter som ikke er godkjente.

Monteringen og påfølgende testoperasjoner må utføres av kvalifisert personell, med spesifikk kunnskap om funksjonen til apparatet både med tanke på elektrisk sikkerhet og hygienestandarder.

1.6 FORUTSETT BRUK

Salgsautomater for drikkevarer i åpne beholdere (glass, kopper, karafler osv.) må utelukkende brukes til salg og distribusjon av mat og drikkevarer fremstilt av:

- Kaffe- eller teinfusjon,
- rekonstituering av løselige eller frysetørkede preparater,

Modellene med melkeskummer tillater tapping av pasteurisert melk eller UHT-melk som oppbevares kjølig og tappes fra en ekstern tank.

Alle brukte produkter må være deklartert av produsenten som «egnet for automatisk dispensering» i åpne beholdere.

Produktene må lagres i strengt samsvar med produsentens instruksjoner angående lagring, temperatur og utløpsdato.

Drikkevaren som serveres skal konsumeres umiddelbart, og den skal under ingen omstendigheter oppbevares og/eller pakkes for senere konsum.

All annen bruk skal anses som feilaktig og dermed potensielt farlig.

1.7 VARIABEL KOMBINASJONSLÅS

Noen modeller leveres med en variabel kombinasjonslås.

Låsen leveres med en sølvfarget nøkkel, med standardkombinasjon, som brukes til åpning og lukking.

Det er mulig å tilpasse låsene ved hjelp av et sett, tilgjengelig som tilbehør, som lar deg endre låskombinasjonen.

Settet består av en byttenøkkel (svart) til standardkombinasjonen og byttenøkler (gull) og brukernøkler (sølv) til den nye kombinasjonen.

Sett med veksle- og bruksnøkler med andre kombinasjoner kan leveres på forespørsel.

I tillegg kan man bestille flere sett med brukernøkler (sølv) ved å spesifisere kombinasjonen som er stempelt på selve nøklene.

Unngå å bruke programmeringsnøkkelen til vanlig åpning, da dette kan skade låsen.

For å endre kombinasjonen:

1. Åpne apparatdøren for å unngå å måtte tvinge rotasjonen,
2. Smør innsiden av låsen lett med låsespray,
3. Sett inn den gjeldende girspaknøkkelen (svart) og vri den til girspakposisjon,
4. Fjern den gjeldende vekslenøkkelen og sett inn vekslenøkkelen (gull) med den nye kombinasjonen,
5. Drei girnøkkelen litt flere ganger uten å fullføre rotasjonen
6. Drei til lukket posisjon og fjern girnøkkelen.

Låsen har nå antatt den nye kombinasjonen.

De gamle kombinasjonstastene er ikke lenger brukbare.

For å opprettholde riktig funksjon over tid, anbefales det å smøre låsen hver 6. måned.

Bruk spraylås-smøremidler.

Andre typer smøremidler fanger opp smuss og støv, noe som fører til at låsen setter seg fast.

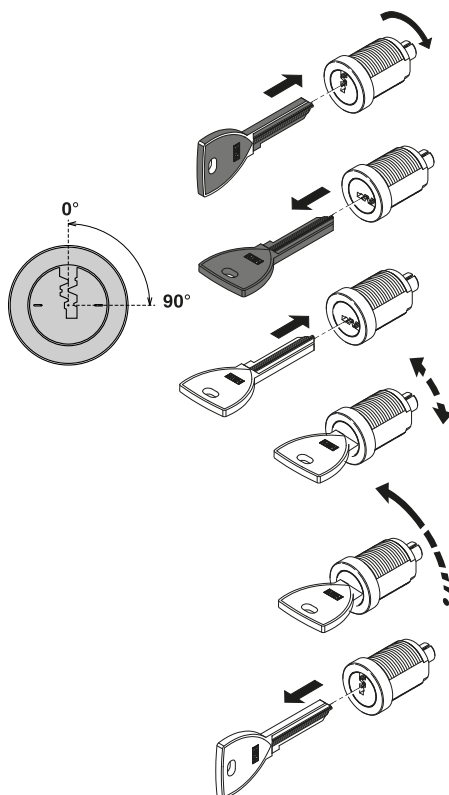

I.8 BRYTERE OG SIKRINGER

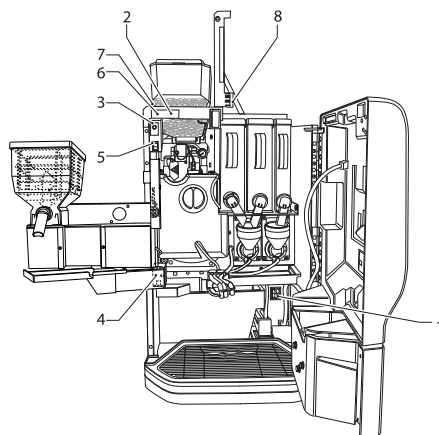

1. Hovedbryter
2. Sensor for lukking/åpning av dør
3. Tilkoblingsbryter
4. Sensor nedre luke
5. Sikkerhetsknapp*
6. Sensor for åpning av dør
7. Sensor forekomst av kaffeholder
8. Sensor for lukking av øvre panel

* kun på utstyrte modeller

Hovedbryter

Hovedbryteren (manuell type) slår av strømmen til apparatet og er plassert på høyre side i nærheten av avfallsbeholderen.

Sensor for lukking/åpning av dør

Inne i apparatet er det bare delene som er beskyttet av deksler og markert med symbolet som forblir strømførende.



Før du fjerner disse dekslene, må du koble strømføringen fra strømmettet.



For å slå på apparatet med åpen dør, plasserer du ganske enkelt den gule magnetnøkkelen på sensoren for dørlukking/åpning.

⚠ Alle operasjoner som krever at apparatet slås på med døren åpen, må utføres **UTELUKKENDE** av kvalifisert personell som er informert om de spesifikke risikoene som denne tilstanden medfører.

Tilkoblingsbryter

Ved å åpne døren deaktiverer en egen bryter tilkoblingskomponentene ved apparatet.

Når døren er åpen, er funksjonsgruppen drev og/eller fjernkontroll deaktivert.

⚠ Alle operasjonene som krever at apparatet er slått på og med tilkoblingsfunksjonene aktive med døren åpen, må utføres **UTELUKKENDE** av kvalifisert personell som er informert om de spesifikke risikoene som denne tilstanden medfører.

For å aktivere tilkoblingskomponentene (for eksempel for å teste nettverksinnstillinger) med døren åpen, trekker du ganske enkelt ut pinnen på tilkoblingsbryteren. Ved rask aktivering og deaktivering av bryteren deaktiverer utstyret tilkoblingskomponentene, for å gjenopprette dem, må du starte apparatet på nytt.

Sensor nedre luke

Bryteren signaliserer at den nedre luken er åpen, meldingen "åpent erogeringsrom" vises på displayet, og apparatet forblir ute av drift så lenge luken forblir åpen.

Sikkerhetsknapp**(kun på utstyrte modeller)**

Sikkerhetsknappen forhindrer materielle skader og personskader ved uventede eller ukontrollerte maskinbevegelser. For at funksjonsgruppene skal kunne bevege seg når døren er åpen (for eksempel for å flytte bryggeenheten), må du plassere magnetnøkkelen på sensoren for lukke-/åpning av døren og holde denne knappen inne.

 Alle operasjoner som krever at apparatet slås på med døren åpen, må utføres UTELUKKENDE av kvalifisert personell som er informert om de spesifikke risikoene som denne tilstanden medfører.

Sensor for åpning av dør

Ved å åpne døren, deaktiverer en spesiell sensor de bevegelige komponentene til apparatet for å tillate operasjonene, beskrevet nedenfor, med lasting og vanlig rengjøring i full sikkerhet.

 Alle operasjoner som krever at apparatet slås på med døren åpen, må utføres UTELUKKENDE av kvalifisert personell som er informert om de spesifikke risikoene som denne tilstanden medfører.

Sensor forekomst av kaffeholder

Sensoren signaliserer om kaffebeholderen er finnes/ikke finnes i maskinen.

Sensor for lukking av øvre luke

Sensoren signaliserer åpning/lukking av den øvre luken.

2 INSTALLASJON

Installasjonen og påfølgende vedlikeholdsoperasjoner må utføres med apparatet satt i spenning og derfor av spesialisert personell, opplært i bruken av apparatet og informert om de spesifikke risikoene som denne tilstanden innebærer.

Apparatet må installeres i tørre rom, med temperaturer mellom 4° og 34° kan ikke installeres i miljøer hvor vannstråler brukes til rengjøring (f.eks storkjøkken, etc.).

 Under installasjon av utstyret, bruk hansker og arbeidssko som er i samsvar med loven og klassifisert som personlig verneutstyr (PVU).

 Personlig verneutstyr må være tilstrekkelig for å beskytte mot mekanisk (kutt, riper, knusing osv.) og fysisk (varmt vann osv.) risiko.

 Apparatet må installeres i omgivelser der det kan overvåkes av opplært personell.

 I løpet av installasjonen er det nødvendig å sikre at de hydrauliske kretsene og delene som er i kontakt med mat er fullstendig desinfisert for å eliminere eventuelle bakterier som dannes under lagring.

2.2 Plassering

 Apparatet er ikke egnet for utendørs installasjoner, det må installeres i tørre rom, med temperaturer mellom 4° og 34° kan ikke installeres i miljøer hvor vannstråler brukes til rengjøring (f.eks.: storkjøkken, etc.).

2.1 UTPAKKING AV APPARATET

Etter at du har fjernet emballasjen, må du forsikre deg om at apparatet er helt.

Ikke bruk apparatet hvis du er i tvil.

Emballasjematerialer (plastposer, ekspandert polystyren, spiker osv.) må ikke etterlates innen rekkevidde for barn, da de er potensielle farekilder.

Emballasjematerialene vil bli kastet i autoriserte depoter, og overlate gjenvinningen av resirkulerbare materialer til spesialiserte selskaper.

 Apparatet må installeres i omgivelser der det kan overvåkes av opplært personell.

Apparatet må plasseres nær en vegg og slik at ryggstøtten har en minimumsavstand på 4 cm. fra det samme for å tillate regelmessig ventilasjon.

Den skal under ingen omstendigheter dekkes til med kluter eller lignende.

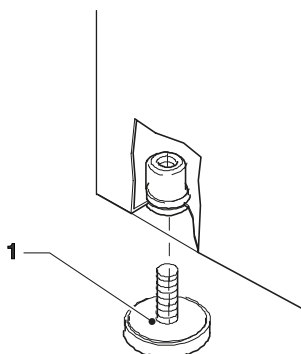

1. Justerbar støttefot

 Apparatet må plasseres på en jevn overflate på en slik måte at maksimal helning ikke overstiger 2°.

 Tilgang for ekstraordinært vedlikehold og/eller reparasjoner er fra alle fire sider. Det er derfor nødvendig å sørge for muligheten til å rotere apparatet rundt seg selv for å kunne fjerne ryggstøtten og sidene.

Plassering på et møbel

Apparatet kan plasseres på et bord eller annen passende støtte (foreslått høyde mm. 800).

Det anbefales å bruke et passende møbel der det er mulig, som kan romme avløpsbrettet, vanntilførselssettet og, ved svært hardt vann, vannmykneren.

 Før å koble maskinen til vannforsyningen, bruk kun nye sett med pakninger og rør og i samsvar med gjeldende forskrifter.

 Ikke bruk materialet som allerede finnes på nytt.

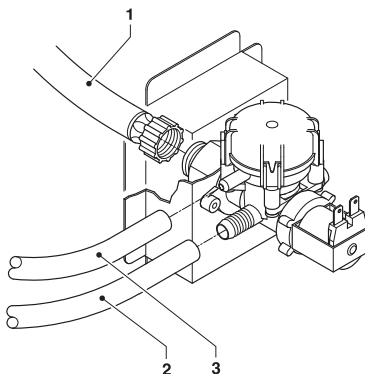

1. Innløpsrør vann
2. Leveringsrør
3. Overløpsrør

2.3 VANNFORSYNING

Apparatet skal forsynes med drikkevann, under hensyntagen til gjeldende bestemmelser der utstyret er installert.

Apparatet må kobles til drikkevannsnett med et trykk mellom 0,05 og 1 MPa (0,5-10 bar).

Tøm ut vannet fra vanntilførselen til det er klart og fritt for spor av skitt.

Koble vanntilførselen til vanninntakets magnetventiltilkobling ved hjelp av et rør med en innvendig minimumsdiameter på 6 mm som er egnet for å tåle nett-trykket og av en type som er egnet for mat.

Det anbefales å montere en kran på vanntilførselen utenfor apparatet i en lett tilgjengelig posisjon.

ENHET FOR SIKRING MOT OVERSØVMELSE

Magnetventil for vanninnløp er utstyrt med en anti-oversvømmingsanordning som gjør at vanninntaket kan blokkeres mekanisk etter en funksjonsfeil på selve magnetventilen eller i vannnivåkontrollmekanismen.

For å gjenopprette normal drift, fortsett som følger:

1. tøm vannet i overløpsrøret,
2. steng vannkranen utenfor apparatet,
3. løsne beslaget som fester magnetventilens tilførselsrør for å frigjøre det gjenværende nettverkstrykket og stram det på nytt.
4. åpne kranen og spenningssett apparatet.

TRA TANKEN

Kun modeller med tank.

Bruk det selvforsynende settet som er spesifikt for apparatet, settet er utstyrt med monterings- og testinstruksjoner som må følges nøye for å opprettholde sikkerheten til apparatet.

Plasser tanken på et rent og beskyttet sted (lukket skap), på et passende sted for fylling og regelmessig rengjøring.

Viktig !!!

Bruk av sett som ikke er godkjent av produsenten, garanterer ikke samsvar med sikkerhetsstandarder, spesielt for spenningsførende deler.

Produsenten fraskriver seg ethvert ansvar for bruk av komponenter som ikke er godkjente.

Monteringen og påfølgende testoperasjoner må utføres av kvalifisert personell, med spesifikk kunnskap om funksjonen til apparatet både med tanke på elektrisk sikkerhet og hygienestandarder.

AVKALKINGSMIDDEL

Apparatet leveres uten avkalkingsmiddel. Hvis den er koblet til en svært hard vannforsyning, er det nødvendig å installere et vannmykneranlegg. Bruk avkalkingsmidler med tilstrekkelig kapasitet for selve bruken av apparatet.

Ved strømforsyning til tanken er det mulig å bruke passende filterpatroner. Patronene må byttes ut med jevne mellomrom, avhengig av vannkvaliteten og produsentens instruksjoner.

Avkalkingsmidler, også tilgjengelig som tilbehør; må regenereres eller byttes ut med jevne mellomrom i henhold til produsentens instruksjoner.

2.4 ELEKTRISK TILKOBLING

Apparatet er designet for elektrisk drift med en enfasespenning på 220-240 V⁻.

Ved tilkobling må du sørge for at dataene på typeskiltet samsvarer med nettverksdataene, spesielt: forsyningsspenningsverdien er innenfor de anbefalte grensene for tilkoblingspunktene,

 Det er obligatorisk å bruke en hovedbryter, i samsvar med gjeldende installasjonsreglene, plassert i en tilgjengelig posisjon, som har egenskaper som er egnet for å tåle den maksimale belastningen som kreves og sikrer fullstendig frakobling fra nettverket u n d e r overspenningskategori III-forhold, og som derfor sikrer beskyttelseskreter mot jordfeil, overbelastning og kortslutning.

Bryteren, stikkontakten og tilhørende støpsel må plasseres i en tilgjengelig posisjon.

Den elektriske sikkerheten til apparatet er kun sikret når det er riktig koblet til et effektivt jordingssystem som kreves av gjeldende sikkerhetsforskrifter.



Det er nødvendig å verifisere dette grunnleggende sikkerhetskravet og, i tvilstilfeller, be om en nøyaktig kontroll av systemet av profesjonelt kvalifisert personell.

Erstatningskabelen er tilgjengelig fra produsenten eller dennes servicerepresentant. Kabelen må skiftes ut av produsenten eller et autorisert teknisk assistansesenter eller av kvalifisert personell.

 Det er forbudt å bruke adaptere, flere stikkontakter og/eller skjøteledninger.

Produsenten fraskriver seg alt ansvar for skader forårsaket av manglende overholdelse av forholdsreglene rapportert ovenfor.

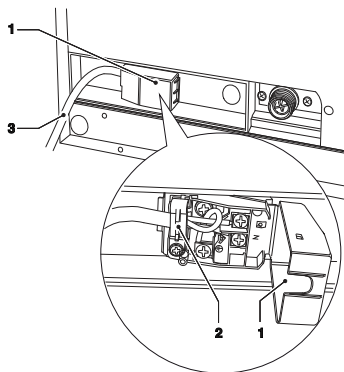

1. Lokk som kan åpnes
2. Kabelklemme
3. Strømledning

 Den elektriske kabelen må ikke skades og/eller knuses av apparatet.

 Den elektriske kabelen må ikke være i nærheten av væsker og/eller senkes ned i væske.

 Den elektriske ledningen må ikke være i nærheten av varmekilder.

2.5 FØRSTE PÅSKRUIING

Når du slår på apparatet for første gang, vises en veiledningsrekkefølge for de innledende innstillingene (språk, apparatnavn osv.).

Når valgene er tatt, fylles den hydrauliske kretsen (installasjon).

Installasjonsprosedyren er forskjellig avhengig av om apparatet forsynes med vann fra en tank eller fra strømmettet.

VANNFORSYNING FRA NETTET

- Når apparatet er slått på, åpnes hovedmagnetventilen automatisk inntil luftåpningen er fylt.
- En boilermagnetventil åpnes for å ventilere luften som er tilstede i kretsen.

 I tilfelle mangel på vann under installasjonssyklusen, vil apparatet låse seg i påvente på vann.

 Hvis det dannes betydelige vannhull, er det nødvendig å fylle den hydrauliske kretsen manuelt.

Etter å ha fylt den hydrauliske kretsen, flytter bryggegruppen seg for å posisjonere seg i.

På skjermen vises følgende i rekkefølge:

- apparatets programversjon.
- tilstanden ved oppvarmingssyklusen.

Etter oppvarmingssyklusen er drikkene tilgjengelige.

VANNFORSYNING FRA TANKEN

- Når apparatet er slått på, aktiveres selvmatningspumpen i 10 sekunder. Displayet viser «tomt vann».
- Bruk funksjonen "boilerfylling/tømming" i menyen "System".
- Etter å ha fylt den hydrauliske kretsen, tilbakestill "tomt vann"-feilen.

2.6 FØRSTE SANERING

I løpet av installasjonen er det nødvendig å sikre at de hydrauliske kretsene og delene som er i kontakt med matvarene er fullstendig desinfisert for å eliminere eventuelle bakterier som dannes under lagring.

Vask hendene og bruk engangshansker før du fortsetter med rengjøringsarbeidet: bruk av hansker erstatter ikke behovet for håndhygiene.

Komponentene som skal rengjøres er:

- Mikser,
- Erogasjonsdyser
- Oppsamlingskar for flytende avfall
- Vanntank (hvis installert),
- Produktbeholdere,
- KAFFEBRYGGER

 Unngå absolutt å bruke vannstråler til rengjøring.



Desinfeksjon utføres med desinfiseringsprodukter.

Utfør vask av mikserne og tilsett noen dråper desinfiserende oppløsning.

Ved utført desinfisering, skylt mikseren grundig for å fjerne eventuelle rester av den brukte løsningen.

For å tappe vann i mikserne, bruk skyllefunksjonen fra «vask»-menyen.

 Apparatet er utstyrt med et automatisk vaskesystem for blanderne med tilhørende hydraulikkrets og bryggegruppen.

Hvis bruken av apparatet er gjenstand for pauser i bruken (for eksempel helger osv.) på enda mindre enn to dager er det praksis å aktivere (før førstegangs bruk) de automatiske vaskefunksjonene (for eksempel før start av bruk).

2.7 PERIODISK DRIFT OG RENGJØRING

Vask hendene og bruk engangshansker før du fortsetter med rengjøringsarbeidet: bruk av hansker erstatter ikke behovet for håndhygiene.

Basert på gjeldende helse- og sikkerhetsforskrifter, må operatøren av apparatet anvende selvkontrollprosedyrer, identifisert i henhold til prinsippene i HACCP-direktivet (Hazard Analysis Critical Control Point).

Bruk av rengjøringsprodukter som er egnet for kontakt med matvarene er tillatt; for dosering og påføringstider, se instruksjonene på produktet.

Det er god praksis å bruke desinfiseringsprodukter selv for rengjøring av overflater som ikke kommer i direkte kontakt med matvarene.

Produsenten fraskriver seg alt ansvar for skader forårsaket av manglende overholdelse av ovenfor nevnte eller bruk av aggressive eller giftige kjemiske midler.

Koble alltid apparatet fra strømforsyningen før du utfører vedlikeholdsoperasjoner som krever demontering av komponenter.



Det må absolutt unngås bruk av vannstråler rettet mot apparatet for rengjøring.



 De guidede vaskerundene må utføres på slutten av hver service eller oftere, avhengig av bruken av utstyret.

 Vaskesykluser erstatter ikke behovet for regelmessig demontering av komponenter for rengjøring.

Ved hver lading og/eller ukentlig eller oftere avhengig av bruken av apparatet, kvaliteten på vannet og produktene som brukes, er det nødvendig å desinfisere:

- Mikser.
- Erogasjonsdyser og spreder.
- Oppsamlingskar for flytende avfall.
- Oppsamlingskar for fast avfall.
- Vanntank (hvis installert).
- Bryggegruppe (bruk vaskesyklusene).

2.8 Lasting av produkter

 Før produktene lastes inn, er det nødvendig å kontrollere at de har blitt lagret i henhold til produsentens instruksjoner angående oppbevarings- og vedlikeholdstemperatur.

 Sjekk utløpsdatoen før du laster inn produktene.

Produktene må være deklart av produsenten som «egnet for automatisk dispensering» i åpne beholdere.

Lasting av produkter kan også gjøres med delvis lastede containere.

Pass på at du ikke overskrider beholdernes maksimale nivå.

Ikke overskrid beholdernes maksimale kapasitet.

Maksimumsnivået på beholdere er vanligvis angitt med et hakk eller referansemerke; i andre tilfeller sammenfaller den rett under lokkets støttepunkt med lokkets støttepunkt.

Produsenten forbeholder seg retten til å endre egenskapene til utstyret som presenteres i denne publikasjonen uten varsel; den fraskriver seg også alt ansvar for eventuelle unøyaktigheter som kan tilskrives trykk- og/eller transkripsjonsfeil i informasjonen.

Etterfølgende forbedringer og justeringer av utstyret forplikter ikke produsenten til å gripe inn på utstyret som er levert tidligere, og heller ikke til å oppdatere den relaterte tekniske dokumentasjonen.

Instruksjonene, tegningene, tabellene og informasjonen generelt i dette dokumentet er av konfidensiell karakter og kan ikke reproduseres verken helt eller delvis eller kommuniseres til tredjeparter uten skriftlig tillatelse fra produsenten som innehar alle eierrettigheter.

