



3A-C279

Professioneel mini-koffiezetapparaat

TECHNISCHE SPECIFICATIES

Model	3A-C279
Netspanning	220-240V, 50/60Hz, 50/60Hz
Stroomverbruik	1200W
Veiligheidsklasse	Klasse I
Inhoud waterreservoir	600 ml
Gewicht	3,1 kg
Afmetingen L x B x H (mm)	340 x 100 x 425
Afmetingen doos L x B x H (mm)	375 x 145 x 305
Minimale werkhoogte (mm)	375



Ningbo AAA Group Electric Appliance Co., Ltd

NO.158 KAIFA ROAD (EAST), ZHOUXIANG TOWN, CIXI, PROVINCIE ZHEJIANG, CHINA

VEILIGHEIDSAANWIJZINGEN

Lees deze handleiding zorgvuldig door voordat u uw nieuwe koffiezetapparaat voor het eerst gaat gebruiken.

Bewaar deze handleiding zorgvuldig zodat u deze later zo nodig kunt raadplegen.

- Haal in noodgevallen onmiddellijk de stekker uit het stopcontact.
- Kinderen mogen het apparaat nooit gebruiken zonder toezicht van een volwassene.
- Controleer of uw netspanning overeenkomt met de netspanning die op het typeplaatje staat.
- Sluit het apparaat uitsluitend aan op geaarde stopcontacten.
De garantie vervalt als onjuiste aansluitingen worden gebruikt!
- Het apparaat is uitsluitend bedoeld voor gebruik in hotelkamers.
- Haal de stekker uit het stopcontact en laat het apparaat afkoelen voordat u het schoonmaakt of er onderhoud aan uitvoert.
- Dompel het apparaat, het netsnoer of de stekker nooit onder in water of een andere vloeistof.
- Houd het netsnoer buiten bereik van kinderen.
- Zorg dat het netsnoer niet in de buurt komt van of in contact komt met hete onderdelen van het apparaat, een warmtebron of een scherpe rand.
- Zet het apparaat nooit op een heet oppervlak, zoals een kookplaat. Gebruik het apparaat nooit in de buurt van een open vlam.
- Zet het apparaat op een vlak, stabiel en hittebestendig oppervlak, uit de buurt van opspattend water.
- Als het netsnoer beschadigd is, moet het worden vervangen door de fabrikant, de onderhoudsmonteur of andere gekwalificeerde personen om gevaren van het gebruik van gebrekkige netsnoeren te voorkomen.

Dit apparaat is niet bedoeld voor gebruik door personen (waaronder kinderen) met lichamelijke, zintuiglijke of geestelijke beperkingen of gebrek aan ervaring of kennis, behalve indien een persoon die verantwoordelijk is voor hun veiligheid hier toezicht op houdt of hen heeft geïnstrueerd in het gebruik van het apparaat.

VERTEL KINDEREN OVER HET GEVAAR VAN HET APPARAAT EN LAAT ZE NIET MET HET APPARAAT SPELEN.

KENNISMAKING MET ESPRESSOCAPSULE-KOFFIEZETAPPARAAT

1. Bedieningspaneel
2. Deksel waterreservoir
3. Waterreservoir
4. Zijpaneel
5. Netsnoer
6. Klep
7. Capsulevak
8. Voorpaneel
9. Bak voor gebruikte capsules
10. Kophouder
11. Lekbak



Fig. 1: Onderdelen

1. Espresso-knop
2. Lungo-knop
3. Heet water-knop
4. Aan/uit-knop



Fig. 2: Bedieningspaneel

GEBRUIK VAN UW ESPRESSO-KOFFIEZETAPPARAAT

Gebruik van het espresso-koffiezetapparaat voor de eerste keer of na een langere periode van niet-gebruik.

- Controleer of er geen accessoires ontbreken en of het apparaat niet beschadigd is.
Verwijder alle beschermfolies van het apparaat en reinig de inwendige onderdelen.
- Zet het apparaat op een vlak en stabiel oppervlak.
- Neem het waterreservoir uit en vul het met ongeveer 600 ml water (Fig. 3).
- Plaats het gevulde waterreservoir terug in het apparaat (Fig. 4).
- Stel de kophouder af en zet het kopje op de kophouder (Fig. 5A / Fig. 5B).
- Neem het netsnoer uit de snoerhouder en steek het in het stopcontact (Fig. 6).

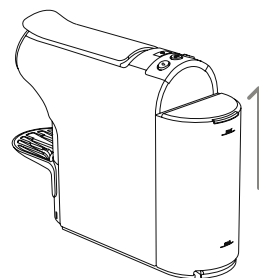

Fig. 3: Waterreservoir uitnemen en vullen.

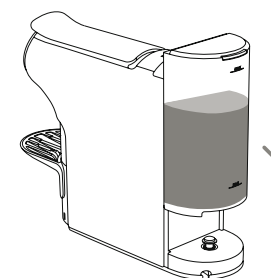

Fig. 4: Waterreservoir terug in het apparaat plaatsen.

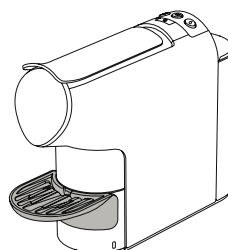

Fig. 5A: Aanpassen hoogte kophouder: klein kopje



Fig. 5B: Aanpassen hoogte kophouder: groot kopje

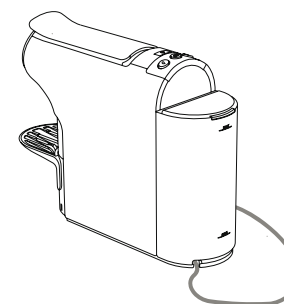

Fig. 6: Sluit het apparaat aan op een stopcontact

VOORBEREIDINGEN

- Druk op de aan/uit-knop om het apparaat aan te zetten (Fig. 7).
Als alle lampjes groen knipperen, is het apparaat aan het voorverwarmen.
Zodra de lampjes groen blijven branden, is het apparaat klaar voor gebruik.
- Zet een kopje op de kophouder (Fig. 8) en druk op de espresso-/lungo-knop en daarna op de heet water-knop (Fig. 10). Het apparaat wordt nu gespoeld met water dat vervolgens uit het mondstuk loopt. Het spoelen stopt automatisch.

Het apparaat is nu klaar voor gebruik.

KOFFIEZETTEN

- Zet een kopje op de kophouder (Fig. 8), doe de klep omhoog en plaats één capsule in het capsulevak (Fig. 9).
- Druk op de aan/uit-knop, alle lampjes blijven groen branden (Fig. 7).
- Druk op de espresso-/lungo-/heet water-knop (Fig. 10).
- Er komt nu koffie of heet water uit het mondstuk en dit stopt automatisch.
 - De hoeveelheid espresso is ongeveer 40 ml.
 - De hoeveelheid lungo is ongeveer 110 ml.
 - De hoeveelheid heet water is ongeveer 120 ml.

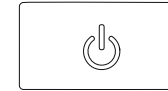

Fig. 7: Het apparaat aanzetten.

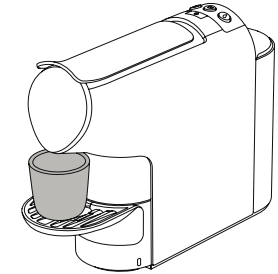

Fig. 8: Een kopje op de kophouder zetten.

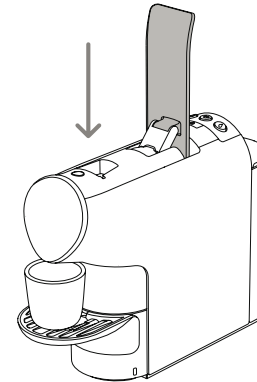

Fig. 9: Een capsule plaatsen.

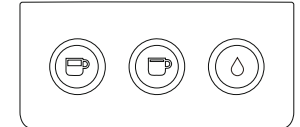

Fig. 10: Koffie/heet water zetten.

- Neem de bak voor gebruikte capsules om de 5-6 keer koffiezetten uit het apparaat en leeg de bak (Fig. 11). Reinig de bak voor gebruikte capsules, de kophouder en de lekbak na gebruik.
- Haal de stekker uit het stopcontact en zet het apparaat op een droge plek.

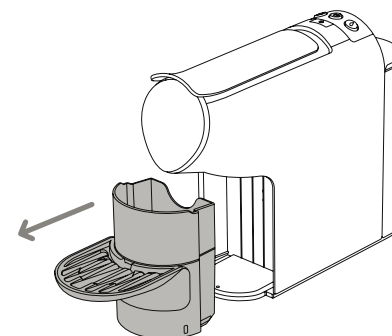



Fig. 11: Volle bak voor gebruikte capsules

GEBRUIKSAANWIJZING



LEES DEZE GEBRUIKSAANWIJZING ZORGVULDIG DOOR, OMDAT DEZE BELANGRIJKE INFORMATIE BEVAT OVER HET VEILIG PLAATSEN, GEBRUIKEN EN ONDERHOUDEN VAN HET APPARAAT. BEWAAR DIT BOEKJE ZORGVULDIG ZODAT U HET INDIEN NODIG KUNT RAADPLEGEN.

- Controleer voor gebruik of de mechanische en andere onderdelen van het apparaat intact zijn. De behuizing, het deksel van het waterreservoir, het waterreservoir en de zeteenheid mogen niet gebarsten of gebroken zijn. De mantel en stekker van het netsnoer mogen niet gebarsten of gebroken zijn. Als dit wel het geval is, trek dan onmiddellijk de stekker uit het stopcontact en breng het apparaat naar een erkende dealer voor controle.
 - Het is raadzaam om het apparaat aan te sluiten op een stroomvoorziening die beveiligd is met een aardlekschakelaar met een aanspreekstroom van maximaal 30 mA.
 - Houd het netsnoer buiten bereik van kinderen.
 - Zorg dat het apparaat uitgeschakeld is voordat u het in het stopcontact steekt. De elektrische veiligheid van het apparaat is alleen gegarandeerd als het is aangesloten op een efficiënt geaarde stroomvoorziening in overeenstemming met de geldende veiligheidsvoorschriften. Laat deze belangrijke eis controleren door een gekwalificeerd persoon. De fabrikant kan niet aansprakelijk worden gesteld voor schade veroorzaakt door het ontbreken van aarding.
 - Voordat u het apparaat in het stopcontact steekt, moet u controleren of uw netspanning overeenkomt met de netspanning die op het typeplaatje staat.
 - Voor de stroomtoevoer naar het apparaat mogen geen losse aansluitingen of niet goedgekeurde verlengsnoeren worden gebruikt.
 - Verwijder alle beschermfolies van het apparaat voordat u het in gebruik neemt.
 - De eerste keer dat het apparaat wordt gebruikt, kan er een geur optreden die wordt veroorzaakt door de isolatiematerialen en de verwarmingselementen. Deze verdwijnt na een paar minuten.
-  Laat het apparaat niet aanstaan met een leeg waterreservoir.
- Dompel het apparaat, het netsnoer of de stekker nooit onder in water of een andere vloeistof.
 - Houd het netsnoer uit de buurt van de hete onderdelen van het apparaat.
 - Tijdens het gebruik moet de stekker altijd gemakkelijk bereikbaar zijn voor het geval dat het apparaat moet worden losgekoppeld. Koppel het apparaat niet los door aan het netsnoer te trekken.
 - Verplaats het apparaat niet terwijl het aanstaat.
 - Laat het apparaat niet aanstaan als u niet in de buurt bent.
 - Gebruik of plaats het apparaat niet in de buitenlucht of in de buurt van water.
-  Plaats het apparaat niet in een ruimte waar de temperatuur 0° C of lager is. Als u van plan bent om het apparaat vrij lang niet te gebruiken, laat dan geen water in reservoir staan.

- Dit apparaat machine mag niet worden gebruikt door kinderen, invaliden, enz., behalve onder strikt toezicht, noch door personen die niet goed zijn geïnstrueerd in het gebruik ervan en over de gevaren van onjuist gebruik.
- Gebruik het apparaat niet op blote voeten of met natte handen.
- Trek altijd eerst de stekker uit het stopcontact voordat u het apparaat schoonmaakt en voordat u werkzaamheden aan het apparaat uitvoert.

GEbruikersveiligheid: UITPAKKEN EN PLAATSEN

- Haal het apparaat uit de verpakking en controleer of alle onderdelen aanwezig zijn en niet beschadigd zijn.
- Zet het apparaat op een vlak, stabiel en hittebestendig oppervlak dat stevig genoeg is om het gewicht te dragen.
- Plaats of gebruik het apparaat niet in de buurt van gordijnen of ander brandbaar materiaal en plaats er tijdens het gebruik niets bovenop.
- Plaats het apparaat niet op of in de buurt van kachels of andere apparatuur die warmte produceert (zoals radiatoren enz.)
- **Zorg dat er voldoende vrije ruimte rond het apparaat is voor een goede ventilatie.**



VERPAKKINGSMATERIAAL (KARTON, CELLOFAAN, METALEN NIETJES ENZ.) KAN SNIJWONDEN OF ANDERE VERWONDINGEN VEROORZAKEN ALS ER NIET ZORGVULDIG MEE WORDT OMGEGAAN OF ALS HET VERKEERD WORDT GEBRUIKT. HOUD HET BUITEN BEREIK VAN KINDEREN EN ONBEKWAME PERSONEN.

HOE HET APPARAAT TE GEBRUIKEN

Dit apparaat is ontworpen voor het zetten van koffie / heet water en uitsluitend bedoeld voor huishoudelijk gebruik.

Het apparaat mag niet voor enig ander doel worden gebruikt en het is niet toegestaan om er om welke reden dan ook wijzigingen in aan te brengen. Gebruik voor enig ander doel wordt beschouwd als oneigenlijk en daarom gevaarlijk.

De fabrikant kan niet aansprakelijk worden gesteld voor schade die het gevolg is van onjuist of onzorgvuldig gebruik.

- Raak tijdens het gebruik van het apparaat de hete delen (mondstuk) niet aan.
- Let bij het zetten van koffie / heet water op het mogelijk opspatten van hete koffie / heet water.
- Open de klep niet tijdens het zetten van koffie / heet water.

REGELGEVING

De fabrikant verklaart dat het product waarnaar in deze handleiding wordt verwezen, is vervaardigd in overeenstemming met de Europese richtlijnen, zoals blijkt uit de verklaring van overeenstemming die bij deze handleiding is gevoegd.

VOORBEREIDINGEN VOOR GEBRUIK

WATERRESERVOIR VULLEN

Neem het waterreservoir uit, giet er koud water in (maximaal 600 ml), plaats het terug en sluit het deksel van het waterreservoir (Fig. 3 en Fig. 4).

VOORBEREIDINGEN VOOR KOFFIEZETTEN

Stel de kophouder af en zet het kopje op de kophouder (Fig. 5A en Fig. 5B). Sluit het apparaat aan op de stroomtoevoer door de stekker (Fig. 6) in het stopcontact te steken.

HET APPARAAT AANZETTEN

Druk op de aan/uit-knop om het apparaat aan te zetten. Hiermee wordt het apparaat tegelijkertijd in de voorverwarmstand gezet.

HET APPARAAT UITZETTEN

Druk nogmaals op de aan/uit-knop. Het apparaat staat nu uit.

HOEEVEELHEID WATER INSTELLEN

Vul het waterreservoir met drinkwater.

Druk langer dan 3 seconden op de espresso-/lungo-/heet water-knop. De koffie (of het hete water) komt uit het mondstuk. Door nogmaals op de betreffende knop te drukken, kunt u de hoeveelheid koffie/water instellen.

TERUGZETTEN NAAR FABRIEKSINSTELLINGEN

Druk langer dan 3 seconden op de espresso-/lungo-/heet water-knop. De betreffende knop gaat nu 3 keer knipperen. Dit betekent dat de instellingen van het apparaat worden teruggezet naar de fabrieksinstellingen.

STAND-BY

Wanneer het apparaat langer dan 5 minuten inactief is, gaat het automatisch op stand-by om energie te besparen en gaat de verlichting uit.

ONTKALKEN

Afhankelijk van de gebruiksfrequentie en de hardheid van het water is het raadzaam om het apparaat jaarlijks te ontkalken.

Ontkalk als volgt met in de handel verkrijgbare ontkalkingsmiddelen die worden aanbevolen voor espresso-koffiezetapparaten, of met een oplossing van water en azijn:

- Vul het waterreservoir met het aanbevolen ontkalkingsmiddel van JDE (premix 55119528) of met een oplossing van water en 5% azijn.
- Tijdens het ontkalken geen capsules te plaatsen. Houd de espresso-/lungo-/heet water-knoppen tegelijkertijd langer dan 3 seconden ingedrukt. De lampjes van de knoppen gaan nu knipperen en de vloeistof wordt automatisch uit het apparaat gepompt. Dit geeft aan dat het apparaat aan het ontkalken is. (Het wegpompen stopt automatisch zodra het vloeistofpeil op 160 ml +/-15% staat.)
- Vul vervolgens het waterreservoir 2 keer met schoon drinkwater om het apparaat schoon te laten spoelen totdat er geen geur van het ontkalkingsmiddel meer is. Het gespoelde water loopt uit het mondstuk.

Opmerking: Deze handeling kan gevaarlijk zijn als andere middelen worden gebruikt dan door JDE goedgekeurde ontkalkingsmiddelen die voor huishoudelijke koffiezetapparaten worden aanbevolen.

REINIGING

- Gebruik een vochtige doek om de behuizing van het apparaat schoon te maken en gebruik geen schurende schoonmaakmiddelen.
- Neem de bak voor gebruikte capsules, de kophouder en de lekbak (onderdelen 9 - 11 in Fig. 1) uit het apparaat.
- Verwijder gebruikte capsules en was de onderdelen met een mild, niet-schurend schoonmaakmiddel.
- Neem regelmatig het waterreservoir uit (Fig. 1 - 3), spoel het af met schoon water en plaats het weer terug.

PROBLEMEN OPLOSSEN

Als het apparaat niet goed werkt, voer dan de volgende eenvoudige controles uit. Als het probleem niet in de lijst staat of voortduurt nadat u het advies heeft opgevolgd, neem dan contact op met een erkende dealer.

PROBLEEM	MOGELIJKE OORZAAK	MOGELIJKE OPLOSSING
Espresso-koffiezetapparaat start niet.	Niet goed aangesloten op de stroomvoorziening	Controleer of de stekker goed in het stopcontact zit.
De koffie is te koud.	Het apparaat is niet klaar voor gebruik.	Als het apparaat niet reageert nadat u een afgiftekноп heeft ingedrukt, moet het nog voorverwarmen. Wacht ongeveer 35 seconden tot alle knoppen blijven branden. Maak dan uw keuze.
Koffie wordt niet of te langzaam afgegeven.	Niet genoeg water in het waterreservoir.	Controleer of er voldoende water in het reservoir zit en vul zo nodig aan met (koud) schoon drinkwater.
De afgegeven hoeveelheid koffie/water is onjuist.	De hoeveelheid is niet juist ingesteld.	Stel de gewenste hoeveelheid in. Zie de instructies op pagina 11 "Hoeveelheid water instellen".
De klep sluit of opent niet goed.	Mogelijk is de bak voor lege capsules vol.	Leeg eerst de bak.
Het apparaat maakt alleen maar geluid en geeft niet de juiste hoeveelheid koffie/water af.	Mogelijk is het waterreservoir leeg.	Als het reservoir leeg is, neem het dan uit, vul het en plaats het terug.

APPARAAT AFVOEREN

Het apparaat mag uitsluitend door bevoegd personeel buiten gebruik worden gesteld. De druk van het watercircuit moet volledig worden verlaagd. De stekker moet uit het stopcontact worden getrokken en alle stoffen die mogelijk schadelijk zijn voor het milieu moeten op een legale en gepaste wijze worden afgevoerd.

Houd het apparaat buiten bereik van kinderen en onbekwame personen.

Als het apparaat als afval wordt afgevoerd, moet het naar een erkend centrum voor de recycling van elektrische en elektronische apparatuur worden gebracht (*). Dit om mogelijke schade aan het milieu en de volksgezondheid te voorkomen.

Voor meer informatie over recycling kunt u contact opnemen met de betreffende gemeente, de afvaldienst voor huishoudelijk afval of de winkel waar u het product gekocht heeft.

Gooi het apparaat niet weg in het milieu.



Dit etiket op het apparaat geeft aan dat het apparaat moet worden afgevoerd overeenkomstig Richtlijn 2012/19/EU* betreffende afgedankte elektrische en elektronische apparatuur (AEEA).

BIJKOMENDE WAARSCHUWINGEN

Als de stekker van het apparaat niet in het stopcontact past, laat de stekker dan vervangen door een gekwalificeerd persoon, die moet controleren of de bedrading in de stekker geschikt is voor de netspanning die op het apparaat komt. Het gebruik van verloopstekkers, stekkerdozen en/of verlengsnoeren wordt afgeraden. Als het nodig is om deze te gebruiken, mogen alleen enkelvoudige of meervoudige verloopstekkers, stekkerdozen of verlengsnoeren worden gebruikt die voldoen aan de geldende veiligheidsvoorschriften en moet worden gezorgd dat de capaciteitslimiet niet wordt overschreden. Bij het gebruik van elektrische apparatuur moeten de basisregels in acht worden genomen. In het bijzonder:

- het apparaat niet op blote voeten of met natte handen aanraken of gebruiken;
- trek niet aan het netsnoer of aan het apparaat zelf om de stekker uit het stopcontact te krijgen;
- laat het apparaat niet zonder toezicht gebruiken door kinderen of onbekwame personen.

Als het apparaat kapot is of niet goed werkt, zet het dan uit en probeer het niet zelf te repareren. Laat het apparaat uitsluitend repareren door een erkende dealer. Het niet naleven van de bovenstaande regels kan de veiligheid van het apparaat in gevaar brengen.

Als u niet meer wilt dat het apparaat wordt gebruikt, moet u de stekker uit het stopcontact halen en het netsnoer afknippen. Daarnaast is het raadzaam om alle onderdelen van het apparaat die een gevaar kunnen vormen veilig af te schermen, vooral voor kinderen die met het buiten gebruik gestelde apparaat zouden kunnen gaan spelen.

Het apparaat moet worden geplaatst volgens de instructies van de fabrikant. Een onjuiste plaatsing kan schade toebrengen aan personen, dieren of zaken, waarvoor de fabrikant niet verantwoordelijk kan worden gesteld.

Om gevaarlijke oververhitting te voorkomen, is het raadzaam het hele netsnoer af te wikkelen en het apparaat alleen te gebruiken volgens de instructies in de gebruiksaanwijzing.

Als het netsnoer van het apparaat beschadigd is, mag het uitsluitend door een erkende dealer worden vervangen.

De fabrikant kan niet aansprakelijk worden gesteld voor schade aan personen, dieren of zaken die het gevolg is van onjuist en onzorgvuldig gebruik van het apparaat en/of reparaties door ongekwalificeerde personen.

Gedistribueerd door

Ningbo AAA Group Electric Appliance Co., Ltd

NO.158 KAIFA ROAD (EAST), ZHOUXIANG TOWN, CIXI, PROVINCIE ZHEJIANG, CHINA